

אני זה- Dell שלי



 **הערה:** 'הערה' מציינת מידע חשוב שיסייע לך לנצל את המחשב בצורה טובה יותר.

 **התראה:** "התראה" מציינת נזק אפשרי לחומרה או אובדן נתונים, במקרה של אי ציות להוראות.

 **אזהרה:** 'אזהרה' מציינת אפשרות לנזק לרכוש, לפגיעה גופנית או למוות.

© 2014 Dell Inc. כל הזכויות שמורות. מוצר זה מוגן על ידי כל החוקים בארה"ב והחוקים הבינלאומיים להגנה על זכויות יוצרים וקניין רוחני. Dell™ והלוגו של Dell הם סימנים מסחריים של חברת Dell Inc. בארה"ב ובתחומי שיפוט אחרים. כל הסימנים האחרים והשמות המוזכרים בזאת עשויים להיות סימנים מסחריים של החברות הקשורות אליהם.

# תוכן העניינים

12

## תכונות של Windows 8.1

12

כניסה

12

חשבון של Microsoft

12

חשבון מקומי

12

נעילת המחשב ופתיחתו

13

גישה לשולחן העבודה

13

כיבוי המחשב

13

קמיעות

14

חלון ההתחלה ואריחים

14

אפליקציות

14

סגירת אפליקציה

14

הצמדת אפליקציות

15

מידע נוסף

16

## הגדרת המחשב

16

התחברות לאינטרנט

16

התחברות לאינטרנט באמצעות רשת LAN

16

התחברות לאינטרנט באמצעות רשת WLAN

17

התחברות לאינטרנט באמצעות רשת WWAN

18

התקנת שמע

18

קביעת תצורה לשמע 5.1/7.1

19

חיבור מקולים 5.1

20

חיבור מקולי 7.1

21

התקנת המדפסת

22	התקנת מצלמת האינטרנט
22	מצלמת אינטרנט משולבת
22	מצלמת אינטרנט חיצונית
22	התקנת Bluetooth

## 23 אודות המחשב

23	מתאם זרם החילופין
24	סוללה
24	סוללת מטבע
25	משטח מגע
25	תצוגה
25	מסך מגע
25	תלת-מימד
26	מצלמת תלת-ממד
26	תצוגה אלחוטית
26	מקלדת
27	המקלדת הפיזית
27	תאורה אחורית של המקלדת
28	מקלדת על המסך
28	סוגי חיבור המקלדת
28	חיבור מחווט
28	חיבור אלחוטי

## Express-Service Code ו- Service Tag (תג שירות) - (קוד שירות מהיר)

29	איתור התווית במחשב
29	אתר התמיכה של Dell
29	תוכנית הגדרת BIOS

30	<b>התקן אחסון</b>
30	התקני אחסון פנימיים
30	התקני אחסון נשלפים
30	כוננים ודיסקים אופטיים
31	כרטיסי זיכרון
33	<b>מודול זיכרון</b>
34	<b>לוח מערכת</b>
35	<b>ערכת שבבים</b>
35	<b>מעבד</b>
36	<b>מאוורר המחשב</b>
36	<b>גוף הקירור</b>
36	<b>גריז תרמי</b>
37	<b>כרטיס מסך</b>
38	<b>מקלטי טלוויזיה</b>
38	התקנים פנימיים
38	התקנים חיצוניים
39	<b>רמקולים</b>
39	שמע 2.1
39	שמע 5.1
39	שמע 7.1
40	<b>מצלמת אינטרנט</b>
40	<b>רשת</b>
40	רשת תקשורת מקומית (LAN)
41	רשת תקשורת מקומית אלחוטית (WLAN)
41	רשת אלחוטית אזורית (Wireless Wide Area Network) או (WWAN)
41	רשת תקשורת אישית אלחוטית (WPAN)
42	מודם

42	נתב
42	בקר (NIC) Network-Interface Controller
42	מתאם (WLAN) Wireless Local-Area Network
43	מתאם (WWAN) Wireless Wide Area Network
43	Bluetooth
43	תקשורת Near-Field Communication
<b>44</b>	<b>השימוש במחשב</b>
44	טעינת הסוללה
44	השימוש במקלדת
44	קיצורי מקלדת
47	קיצורי מקלדת - Windows 8.1/Windows RT
48	התאמה אישית של המקלדת
49	שינוי שפת הקלט של המקלדת
50	שימוש בלוח המקשים המספרי במחשב נייד
<b>50</b>	<b>השימוש במשטח המגע</b>
51	מחוות של משטח המגע
51	גלילה
52	זום
53	סיבוב
53	הקפצה
54	Quick Launch (הפעלה מהירה)
<b>54</b>	<b>השימוש במסך המגע</b>
54	מחוות במסך מגע
55	זום
55	השתהות
55	הקפצה
56	סיבוב
56	גלילה

## שימוש ב-Bluetooth

57

הצמדת התקן Bluetooth עם המחשב שלך

57

## שימוש במצלמת האינטרנט

58

לכידת תמונת סטילס

58

הקלטת וידיאו

58

בחירת המצלמה והמיקרופון

58

## 59

## יציאות ומחברים

59

שמע

59

סוגי היציאות השמע

60

USB

60

יציאות USB

61

תקני USB

61

eSATA

62

(VGA) Visual Graphics Array

62

ממשק וידיאו דיגיטלי (DVI)

62

יציאת DisplayPort

62

יציאת Mini-DisplayPort

63

יתרונותיה של יציאת DisplayPort

63

יציאת HDMI

63

יתרונותיה של יציאת HDMI

63

יציאת Mini HDMI

64

יציאת Micro HDMI

64

יציאת S/PDIF

## 65

## תוכנה ויישומים

65

Computrace

66

אפשרויות Computrace

66

קבלת עזרה בנוגע ל-Computrace

66	<b>My Dell Downloads</b>
67	<b>My Dell</b>
67	הורדה או שדרוג של My Dell
67	גישה ל-My Dell
67	PC Checkup (תוכנית שירות לבדיקת המחשב)
68	<b>Solution Station (תחנת הפתרונות)</b>
69	האפשרויות שמציעה Solution Station (תחנת הפתרונות)
69	<b>Quickset</b>
70	התקנת Quickset
70	<b>NVIDIA 3D יישומי</b>
70	לשחק משחקים בתלת-מימד
71	קיצורי מקלדת
72	<b>DellConnect</b>

## **73 שחזור מערכת ההפעלה**

73	<b>אפשרויות לשחזור מערכת</b>
74	<b>Dell Backup and Recovery (מערכת הגיבוי והשחזור של Dell)</b>
74	Dell Backup and Recovery Basic (מנהל גיבוי ושחזור בסיסי)
74	הפעלת Dell Backup and Recovery (מערכת הגיבוי והשחזור של Dell)
75	יצירת דיסקים להתקנה מחדש של המערכת
75	שחזור המחשב
75	Dell Backup and Recovery Premium (מנהל גיבוי ושחזור פרמיום)
75	שדרוג לתוכנת Dell Backup and Recovery Premium (מנהל גיבוי ושחזור פרמיום)
75	שחזור נתוני המערכת
75	שחזור קבצים או תיקיות מסוימות מתוך גיבוי מערכת מלא
76	שחזור קבצים או תיקיות מסוימות מתוך גיבוי קבצים ותיקיות
76	ביצוע גיבוי מלא של המערכת



76	<b>Dell DataSafe Local Backup</b>
77	Dell DataSafe Local Backup
77	Dell DataSafe Local Backup Basic
77	Dell DataSafe Local Backup הפעלת
77	יצירת דיסקים להתקנה מחדש של המערכת
77	שחזור המחשב לתאריך קודם או להגדרות היצרן
78	Dell DataSafe Local Backup Premium
78	שדרוג ל- Dell DataSafe Local Backup Premium
78	שחזור נתוני המערכת
78	שחזור נתונים באמצעות File and Folder Local Backup
78	שחזור קבצים או תיקיות מסוימות מתוך גיבוי מערכת מלא
78	שחזור קבצים או תיקיות מסוימות מתוך גיבוי קבצים ותיקיות
	<b>Dell Factory Image Restore (שחזור תמונה</b>
79	<b>למצב שבו נשלח המחשב מהמפעל)</b>
79	Dell Factory Image Restore הפעלת
79	<b>Dell Factory Image Restore</b>
80	<b>Dell Factory Image Restore</b>
80	Dell Factory Image Restore הפעלת
81	<b>System Restore (שחזור המערכת)</b>
81	Windows 8.1
81	השימוש ב-System Restore (שחזור המערכת)
81	ביטול שחזור המערכת האחרון
82	Windows 7
82	השימוש ב-System Restore (שחזור המערכת)
82	ביטול שחזור המערכת האחרון
83	<b>תקליטור מערכת ההפעלה</b>
	התקנה מחדש של מערכת ההפעלה תוך שימוש
83	בתקליטור מערכת ההפעלה
83	דיסקים להתקנה מחדש של המערכת
84	שחזור המחשב באמצעות הדיסק להתקנה מחדש של המערכת

85

## פתרון בעיות

85

מידע אודות פתרון בעיות בסיסיות

85

אבחון

85

אבחון בדיקת המערכת לפני אתחול

85

הפעלת PSA

86

PSA משופר

87

LCD BIST

87

הפעלת ה-LCD BIST

88

הפעלת ה-ePSA

89

קודי צפצוף

90

## BIOS

90

שינוי הגדרות ה- BIOS

90

הכניסה לתוכנית הגדרת BIOS

91

איפוס סיסמת ה- BIOS

91

הסרת סוללת ה-CMOS

91

השתמש במגשר של לוח המערכת

92

שינוי רצף האתחול

92

השימוש ב-Boot Menu (תפריט האתחול)

92

השימוש בתוכנית הגדרת BIOS

93

## קבלת עזרה ויצירת קשר עם Dell

93

קבלת עזרה

93

פנייה אל Dell

תחזוקת המחשב

94

Power Management (ניהול צריכת חשמל)

94

95

קביעת תצורה של הגדרות ניהול צריכת חשמל

96

הגדרת התנהגות לחצן ההפעלה

96

שיפור חיי הסוללה

97

מצב הארכת חיים של Dell

98

מצב מחשב שולחני של Dell

98

עצות שימושיות לקראת הגירה

הגירה ממערכת הפעלה אחת של Windows למערכת הפעלה חדישה יותר  
98

99

הוראות ארגונומיות

100

Dell ואיכות הסביבה

102

מדיניות הציות להוראות התקינה

102

פרטי הקשר של אתר הציות להוראות התקינה

102

מידע נוסף בנושא ציות

# תכונות של Windows 8.1

## כניסה

תוכל להתחבר אל Windows 8.1 באמצעות חשבון של Microsoft או באמצעות חשבון מקומי.

### חשבון של Microsoft

 **הערה:** כדי להתחבר בפעם הראשונה באמצעות חשבון של Microsoft, על המחשב להיות מחובר לאינטרנט.

הפעלת חשבון Microsoft מסנכרן הגדרות, התאמות וכדומה עם החשבון שלך ב-Microsoft ועם מכשירי Windows 8.1 אחרים שאתה מתחבר בהם לאותו זיהוי דוא"ל. התחברות כזו מקשרת את חשבונות הדוא"ל, OneDrive וחשבונות מקושרים אחרים עם פרופיל המשתמש שלך במחשב. ההגדרות שבמחשב מגובות בחשבון Microsoft כדי שתוכל לשחזר אותן במקרה הצורך.

כדי להיכנס באמצעות חשבון Microsoft קיים, הקלד את כתובת הדוא"ל ואת הסיסמה. כדי ליצור חשבון Microsoft חדש, הקש או לחץ על **Sign up for a new email address** (הירשם לכתובת דוא"ל חדשה) ובצע את ההוראות שעל המסך.

### חשבון מקומי

הקש או לחץ על **Sign in without a Microsoft account** (היכנס ללא חשבון Microsoft) ובצע את ההוראות שעל המסך.

## נעילת המחשב ופתיחתו

נעילת המחשב:

1. גש אל התיבה הצדית של הקמיעות והקש או לחץ על **Start** (התחל).
2. הקש או לחץ על תמונת החשבון שלך, בפינה הימנית העליונה ואז בחר באפשרות **Lock** (נעל).

פתיחת מחשב נעול:

1. העבר את אצבעותיך כלפי מעלה מהקצה התחתון של המסך (או הקש על מקש כלשהו, אם אתה משתמש במקלדת) כדי לשחרר את מסך הנעילה.
2. בחלון הכניסה, היכנס אל המחשב באמצעות השיטה הרצויה לך.

 **הערה:** כדי להפעיל שיטת התחברות שונה, הקש או לחץ על **Sign-in options** (אפשרויות כניסה) כדי לראות את האפשרויות הזמינות.

# גישה לשולחן העבודה

כדי לגשת אל ממשק שולחן העבודה - בדומה לגרסאות הקודמות של Windows - הקש או לחץ על האריח **Desktop** (שולחן העבודה) שבחלון **Start** (התחל).

## כיבוי המחשב

במסך התחל, לחץ או הקש על סמל ההפעלה  ← כיבוי

## קמיעות

קמעות מספקים גישה מהירה למשימות השכיחות ביותר, כדוגמת חיפוש, שיתוף, הגדרות וכדומה. התיבה הצידיית של הקמיעות מציגה רשימת קמיעות זמינים, בהתאם למסך הפעיל או לאפליקציה הפעילה. כדי לפתוח את התיבה הצידיית של הקמיעות, גרור אצבעותיך מהצד הימני של המסך או הצבע בעזרת העכבר על הפינה הימנית התחתונה או העליונה. אם אתה מפעיל משטח רב-מגע, גרור מהקצה הימני של משטח המגע. הקמיעות הנפוצים ביותר הם Search (חיפוש), Share (שתף), Start (התחל), Devices (התקנים) ו-Settings (הגדרות)

מאפשר לך למצוא יישומים, הגדרות וקבצים, במחשב שלך ובאינטרנט.	חיפוש		
מאפשר לך לשתף תמונות, קישורים וכדומה עם חבריך ועם רשתות חברתיות.	שתף		
עבור בין מסך ההתחלה והיישום האחרון שהופעל.	התחל		
מאפשר לך לשלוח קבצים למדפסות, למחשב אחר וכדומה. קמיע זה מאפשר לך גם לשלוח וידיאו ושמע אל התקנים נתמכים, כדוגמת טלוויזיה.	התקנים		
מספק גישה להודעות, בקרי קול, בקרי בהירות והגדרות מחשב אחרות.	הגדרות		

## חלון ההתחלה ואריחים

חלון ההתחלה מספק גישה ליישומים, חברים, קבצים ותיקיות וכדומה. תוכל להתאים אישית את חלון ההתחלה על ידי הוספת אריחים, שינוי גודלם או הסרתם. תוכל גם להזיז אריחים ממקום למקום ולסדרם בקבוצות. חלק מהאריחים יעודכנו באופן אוטומטי ויאפשרו לך לקרוא כותרות, עדכוני מצב וכדומה. תוכל גם לערוך חיפוש מתוך מסך ההתחלה באמצעות הקשת מלת החיפוש והקשה או לחיצה על המקש <Enter>.

## אפליקציות

אפליקציות הן תוכניות שנוצרו במיוחד כדי לנצל את ממשק מטרו של Windows 8.1. אפליקציות פועלות במסך מלא. אפליקציות אלה מתוכנות במיוחד עבור הממשק של Windows 8.1. הקש או לחץ על האריח של האפליקציה כדי להפעיל אותה.

## סגירת אפליקציה

- אם אתה משתמש במסך מגע, גרור את האפליקציה אל תחתית המסך ושחרר את האפליקציה.
- אם אתה משתמש בעכבר, לחץ וגרור את האפליקציה מהחלק העליון של המסך אל תחתית המסך ושחרר את האפליקציה.

## הצמדת אפליקציות

- תוכל להציג שתי אפליקציות בו-זמנית באמצעות הצמדתן זו לזו. כדי להצמיד אפליקציות:
1. פתח את שתי האפליקציות.
  2. גרור ושחרר את אחת האפליקציות אל הקצה הימני של המסך כדי לעגן את האפליקציה.
  3. גרור ושחרר את האפליקציה השנייה אל הקצה השמאלי של המסך כדי לעגן את האפליקציה.
- תוכל לשנות את גודל האפליקציות על ידי החזקת לחצן שינוי הגודל וגרירתו.

## מידע נוסף

תוכל לקבל מידע נוסף על Windows 8.1 ועל התכונות החדשות באמצעות כל אחד מהמשאבים שלהלן:

- אריח עזרה + עצות
- [dell.com/support](http://dell.com/support)
- [microsoft.com](http://microsoft.com)

# הגדרת המחשב

נוהל ההפעלה ישתנה ממחשב למחשב. לקבלת הוראות הגדרה המיועדות במיוחד עבור המחשב או הטאבלט שברשותך, ראה *Quick Start Guide* (מדריך להתחלה מהירה) שנשלח עם המחשב או עיין באתר [dell.com/support](http://dell.com/support).

## התחברות לאינטרנט

תוכל לחבר את המחשב שלך לאינטרנט באמצעות חיבור כבלים, DSL, חיוג או WWAN. תוכל גם להתקין נתב מחווט או אלחוטי, כדי לשתף את חיבור הכבלים או ה-DSL בין מכשירים רבים. חלק מהמודמים עבור חיבורי כבלים ו-DSL כוללים נתבים אלחוטיים מובנים.

**הערה:** לפני חיבור המחשב שלך לאינטרנט באמצעות מודם כבלים או DSL, ודא שהוגדרה התצורה של מודם הפס הרחב ושל הנתב. לקבלת מידע על הגדרת המודם והנתב, צור קשר עם ספק האינטרנט.

## התחברות לאינטרנט באמצעות רשת LAN

1. חבר את כבל ה-Ethernet אל המודם או הנתב ואל המחשב.
2. בדוק את נוריות הפעילות של המודם והנתב ושל המחשב.
3. **הערה:** יש מחשבים שאינם מצוידים בנוריות פעילות. פתח את הדפדפן שלך כדי לבדוק אם חיבור האינטרנט פעיל.

## התחברות לאינטרנט באמצעות רשת WLAN



**הערה:** ודא ש-Wi-Fi (חיבור אלחוטי) מופעל במחשב. לקבלת מידע על הפעלת חיבור אלחוטי במחשב שלך, ראה *Quick Start Guide* (מדריך להתחלה מהירה) שנשלח עם המחשב או באתר [dell.com/support](http://dell.com/support).

## Windows 8.1/Windows RT

1. ודא שהחיבור האלחוטי מופעל במחשב או במחשב הטאבלט.
  2. בחר מתוך עמודת הקמיעות באפשרות **Settings** (הגדרות).
  3. בחר .
  4. לחץ על הרשת שברצונך להתחבר אליה.
- הערה:** ייתכן שהגדרת את סיסמת הרשת, אם התבקשת לעשות כן. שמוגדר לנתב מפתח רשת כברירת מחדל. לפרטים, צור קשר עם יצרן הנתב.
5. הפעל/בטל שיתוף קבצים (אופציונלי).



## Windows 7

1. ודא שהחיבור האלחוטי מופעל במחשב או במחשב הטאבלט.
  2. בחר מתוך אזור ההודעות באפשרות .
  3. לחץ על הרשת שברצונך להתחבר אליה.
  4. הקלד את סיסמת הרשת, אם התבקשת לעשות כן.
- הערה:**  ייתכן שהגדרת את מפתח הרשת במהלך התקנת הנתב וייתכן שמוגדר לנתב מפתח רשת כברירת מחדל. לפרטים, צור קשר עם יצרן הנתב.
5. הפעל/בטל שיתוף קבצים (אופציונלי).

## התחברות לאינטרנט באמצעות רשת WWAN

חיבור WWAN אינו מחייב מודם או נתב כדי לאפשר למחשב הנייד או למחשב הטאבלט להתחבר לאינטרנט. כרטיס ה-WWAN במחשב מתחבר ישירות אל הרשת של ספק שירות התקשורת, בדומה לטלפון הנייד שלך. אם רכשת מחשב טאבלט שכלל חוזה שירות לתקשורת אינטרנט, ייתכן שהאינטרנט כבר מופעל.

## Windows 8.1/Windows RT

1. ודא שהחיבור האלחוטי מופעל במחשב או במחשב הטאבלט.
2. בחר מתוך עמודת הקמיעות באפשרות **Settings** (הגדרות).
3. בחר .
4. לחץ על הרשת שברצונך להתחבר אליה.

## Windows 7

1. לחץ על **Start**  (התחל), הקלד Mobile Broadband Utility בתיבת החיפוש והקש <Enter>.
2. בחלון של תוכנית השירות Mobile Broadband Utility, לחץ על **Connect** (התחבר).

## התקנת שמע

המחשבים הניידים ומחשבי הטאבלט של Dell מצוידים ברמקולים מוכללים, התומכים בשמע דו-ערוצי. כדי להפעיל את הרמקולים המוכללים, נגן את המדיה וקבע את רמת הקול בהתאם לרמה הרצויה לך.

המחשבים ומחשבי הטאבלט של Dell תומכים גם ביציאת שמע של 3.5 מ"מ, כדי לאפשר לך לחבר רמקולים חיצוניים. אם אתה מתקין שמע דו-ערוצי, חבר את הרמקולים ליציאת האוזניות או ליציאת השמע בת 3.5 מ"מ.

מחשבים שולחניים של Dell עשויים לתמוך בשמע של 5.1/7.1. אם אתה מתקין שמע של 5.1/7.1, עליך לחבר את הרמקולים אל היציאות המתאימות כדי לקבל פלט שמע מיטבי.

 **הערה:** לקריאת מידע נוסף על היציאות הזמינות במחשב או במחשב הטאבלט שלך, ראה פרק *Specifications* (מפרטים) באתר [dell.com/support](http://dell.com/support).

 **הערה:** לקבלת התוצאות הטובות ביותר, מקם את הרמקולים בהתאם למצוין בתיעוד שנשלח עמם.

 **הערה:** במחשבים שמותקן בהם כרטיס קול נפרד, חבר את הרמקולים למחברים בכרטיס.

### קביעת תצורה לשמע 5.1/7.1

הגדר את תצורת המחשב שלך כדי לספק פלט שמע רב-ערוצי.

#### Windows 8.1

1. פתח את הקמיע **Search** (חיפוש).
2. לחץ על **Settings** (הגדרות) והקלד בתיבת החיפוש **Audio** (שמע).
3. לחץ על **Manage Audio Devices**. (נהל התקני שמע).
4. לחץ על **Speaker/Headphones** (רמקול/אזניות).
5. לחץ על **Next** (הבא).
6. לחץ על **Configure** (קביעת תצורה) ואז על **Test** (בדיקה). אתה אמור לשמוע צליל מכל אחד מהרמקולים.
7. לחץ על **Finish** (סיום).

#### Windows 7

1. לחץ על **Start** (התחל), הקלד **Sound** בתיבת החיפוש והקש **<Enter>**. בתיבת התוצאות המתקבלת, לחץ על **Sound** (צליל). לחלופין, לחץ על **Start** (התחל) ← **Control Panel** (לוח הבקרה) ← (חומרה וקול) **Sound** ← **Hardware and Sound** (צליל).
2. בחר **Speakers** (רמקולים) ולחץ על **Configure** (קבע תצורה). החלון **Speaker Setup** (מערך רמקולים) מופיע.
3. בחר את מערך הרמקולים מתוך **Audio channels**: (ערוצי שמע) ולחץ על **Test** (בדוק). אתה אמור לשמוע צליל מכל אחד מהרמקולים.
4. לחץ על **Next** (הבא) ובצע את ההוראות המופיעות על המסך.

## חיבור רמקולים 5.1

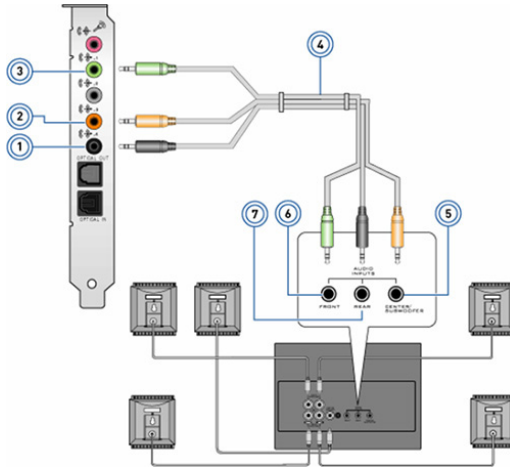

מחבר שמע אחורי ברמקול	1	מחבר שמע אחורי במחשב	5	מחבר Center/LFE surround out ברמקול
מחבר שמע קדמי ברמקול	2	מחבר Center/LFE surround out במחשב	6	מחבר שמע קדמי ברמקול
מחבר שמע אחורי ברמקול	3	מחבר שמע קדמי במחשב	7	מחבר שמע ערוץ 5.1

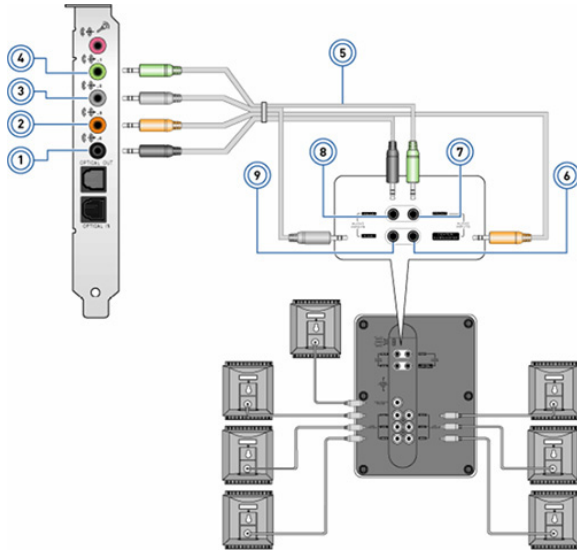

מחבר שמע אחורי במחשב	1	מחבר שמע אחורי ברמקול	6	מחבר Center/LFE surround out	2
מחבר שמע קדמי במחשב	2	מחבר שמע קדמי ברמקול	7	מחבר Center/LFE במחשב	3
מחבר שמע צדדי במחשב	3	מחבר שמע אחורי ברמקול	8	מחבר שמע צדדי במחשב	4
מחבר שמע קדמי במחשב	4	מחבר שמע צדדי ברמקול	9	מחבר שמע ערוץ 7.1	5

## התקנת המדפסת

תוכל לחבר מדפסת למחשב באמצעות חיבור USB. קיימות מדפסות שתומכות גם בחיבורי Wi-Fi ו-Bluetooth.

 **הערה:** התכונות בהן תומכת המדפסת והצעדים להתקנה משתנים בהתאם לדגם המדפסת. לקריאת מידע נוסף על התקנת המדפסת, עיין בתיעוד המצורף למדפסת.

אם אתה מתקין מדפסת מחווטת, חבר את המדפסת אל המחשב באמצעות כבל ה-USB לפני ביצוע צעדים אלה. אם אתה מתקין מדפסת אלחוטית, בצע את ההוראות המופיעות בתיעוד של המדפסת.

### Windows 8.1

1. פתח את הקמיע **Search** (חיפוש).
  2. לחץ על **Settings** (הגדרות) והקלד בתיבת החיפוש **Devices** (התקנים).
  3. לחץ על **Devices** (התקנים) ופעל על פי ההוראות שיוצגו על המסך.
-  **הערה:** אם המדפסת כבר הותקנה, היא אמורה להופיע ברשימה שבצד הימני. אם המדפסת שלך לא מופיעה ברשימה זו, לחץ על **Add a device** (הוסף התקן) שבראש רשימת ההתקנים. בחר את המדפסת שלך מתוך רשימה זו, כדי להתקין אותה. לקריאת מידע נוסף על התקנת המדפסת, עיין בתיעוד המצורף למדפסת.

### Windows 7

1. לחץ על **Start** (התחל) ← **Devices and Printers** (התקנים ומדפסות).
  2. לחץ על **Add a Printer** (הוספת מדפסת). מופיע **Add Printer Wizard** (אשף הוספת מדפסת).
  3. בצע את ההוראות ב- **Add Printer Wizard** (אשף הוספת המדפסת).
-  **הערה:** ייתכן שתתבקש להתקין את מנהל ההתקנים של המדפסת בעת הוספת המדפסת. היעזר במדיה שעליה נמצא מנהל ההתקנים של המדפסת או הורד את ההתקנים מאתר האינטרנט של יצרן המדפסת. לקריאת מידע נוסף על התקנת המדפסת, עיין בתיעוד המצורף למדפסת.

## התקנת מצלמת האינטרנט

### מצלמת אינטרנט משולבת

המצלמה המשולבת ממוקמת על צג המחשב הנייד או על צג חיצוני. אם הזמנת את מצלמת האינטרנט בעת רכישת המחשב, מנהלי ההתקנים והתוכנה מותקנים כבר בעת שאתה מקבל את המחשב. היעזר במדיה שנשלחה עם המחשב רק כדי להתקין אותם מחדש. לקבלת מידע נוסף על השימוש במצלמת האינטרנט, ראה "שימוש במצלמת האינטרנט".

### מצלמת אינטרנט חיצונית

היעזר במדיה המצורפת למצלמת האינטרנט כדי להתקין את מנהלי ההתקנים ואת התוכנה הנוספת הדרושה כדי להפעיל את כל התכונות של מצלמת האינטרנט. לקבלת מידע נוסף, עיין בתיעוד המצורף למצלמת האינטרנט.

## התקנת Bluetooth

תוכל להפעיל את Bluetooth במחשב שלך באמצעות הפעלת אפשרויות האלחוט. רוב המחשבים הניידים ומחשבי הלוח מסופקים עם כרטיס Bluetooth מובנה. כדי להצמיד התקן אל המחשב או אל מחשב הטאבלט, ראה תיעוד ההתקן.

**הערה:** כדי לבדוק אם מותקן במחשב או במחשב הטאבלט כרטיס Bluetooth פנימי, ראה פרק המפרטים *Specifications* של המחשב או של מחשב הטאבלט, באתר [dell.com/support](http://dell.com/support).

## מתאם זרם החילופין

מתאמי זרם חילופין משמשים לאספקת חשמל למחשבים ניידים ולחלק מהמחשבים השולחניים. ערכת מתאם זרם החילופין של Dell מורכבת ממתאם זרם החילופין ומכבל החשמל. דירוג מתאם זרם החילופין (64 וואט, 90 וואט וכדומה) תלוי במחשב עבורו הוא תוכנן והכבל החשמלי משתנה בהתאם למדינה אליה נשלח המחשב.

**⚠ התראה:** כדי להימנע מגרימת נזק למחשב, מומלץ שתשתמש רק במתאם זרם החילופין שקיבלת עם המחשב שלך, או במתאם זרם חילופין חלופי שאושר על ידי Dell.



## סוללה

סוללות מסוגות בעיקר על פי דירוגי הכוח שלהן, כדוגמת 45 וואט לשעה, 64 וואט לשעה וכדומה. הסוללה מאפשרת לך להשתמש במכשיר כשהוא לא מחובר לשקע חשמל.

מחזור החיים של הסוללה הוא מספר הפעמים שניתן לרוקן ולטעון אותה מחדש, מבלי להשפיע באופן משמעותי על משך הפעולה. לאחר שהסוללה מגיעה אל סוף מחזור החיים שלה, עליך להחליף את הסוללה.

בהתאם למחשב שברשותך, הסוללה עשויה לאפשר החלפה על ידי המשתמש או לחייב החלפה על ידי טכנאי של Dell.

**הערה:** סוללות בעלות קיבולת טעינה גבוהה הן בדרך כלל בעלות מחזור חיים ארוך יותר, משום שתיאלץ לטעון סוללות בעלות קיבולת טעינה גבוהה מספר נמוך יותר פעמים בהשוואה לסוללות בעלות קיבולת טעינה נמוכה יותר.

**הערה:** לקריאת טיפים לגבי שיפור חיי הסוללה ראה "שיפור חיי הסוללה".

## סוללת מטבע

סוללת מטבע מספקת את החשמל לשבב ה-CMOS (Complementary Metal-Oxide Semiconductor) בזמן שהמחשב כבוי. שבב ה-CMOS מכיל את השעה, התאריך ונתוני תצורה אחרים לגבי המחשב שלך.

בתנאי הפעלה רגילים, סוללת המטבע עשויה להחזיק מעמד במשך מספר שנים. הגורמים שמשפיעים על חיי הסוללה של סוללת מטבע הם: סוג לוח המערכת, הטמפרטורה, משך הזמן שבו המחשב כבוי וכדומה.





## משטח מגע

משטח מגע זמין ברוב המחשבים הניידים והוא מספק את הפונקציונליות של עכבר. יש לו משטח רגיש למגע, המזהה את התנועה והמיקום של אצבעותיך. תוכל להיעזר במשטח מגע כדי להזיז את הסמן, לגרור או להזיז פריטים נבחרים וללחוץ על לחצן העכבר השמאלי על-ידי הקשה על המשטח. משטחי מגע התומכים במחוות מאפשרים הפעלת מחוות כדוגמת זום, צביטה, סיבוב, גלילה וכדומה. תוכל גם לרכוש משטחי מגע חיצוניים.

**הערה:** לקבלת מידע אודות שימוש במשטח המגע, ראה **"השימוש במשטח המגע"**.

## תצוגה

תצוגות מסווגות על פי גודל המסך, הרזולוציה, טווח הצבעים וכדומה. באופן כללי, מסך בעל רזולוציה גבוהה יותר ותמיכה טובה יותר בצבעים מספק תמונה באיכות גבוהה יותר. קיימים צגים חיצוניים המצוידים ביציאות USB, בהתקני קריאה של כרטיסי מדיה וכדומה.

תצוגות עשויות לתמוך גם בתכונות כדוגמת מסך מגע, תלת-מימד וחיבור אלחוטי.

## מסך מגע

מסך מגע הוא התקן תצוגה המאפשר לך לנהל אינטראקציה עם אובייקטים שעל המסך באמצעות נגיעה בתצוגה במקום להפעיל עכבר, משטח מגע או מקלדת. תוכל להפעיל מסך מגע באמצעות אצבע או באמצעות אובייקט פסיבי אחר, כדוגמת עט מגע. מסכי מגע משמשים בדרך כלל בטלפונים, במחשבי טאבלט, במחשבים וכדומה. טכנולוגיות נפוצות במסכי מגע הם מגע קבלי ומגע נגדי.

**הערה:** ייתכן שלא בכל המחשבים תהיה תמיכה במסך מגע.

**הערה:** לקבלת מידע אודות שימוש במסך המגע, ראה **"השימוש במסך המגע"**.

## תלת-מימד

תצוגות תלת-מימד יכולות להציג תמונות וסרטים תלת-מימדיים. תלת-מימד פועל באמצעות הצגת תמונות דו-מימדיות נפרדות לעין השמאלית ולעין הימנית. המוח משלב תמונות אלה ומפענח אותן כאילו היו תמונה אחת, בעלת עומק.

**הערה:** ייתכן שתזדקק למשקפי תלת-מימד שעוצבו במיוחד כדי להציג תמונות תלת-מימדיות.

## מצלמת תלת-ממד

מצלמת תלת-ממד מאפשר לך לצלם ולשדר תמונות תלת-ממדיות, כך שניתן להבחין במרחק, בגודל, ובממדיהם של אובייקטים באמצעות החיישנים המובנים. הדבר משפר את האינטראקטיביות במהלך שיחות וידיאו, משחקים מקוונים וכיו"ב.

## תצוגה אלחוטית

התכונה האלחוטית מאפשרת לך לשתף את תצוגת המחשב עם טלוויזיה תואמת, מבלי להשתמש בכבלים. כדי לבדוק אם הטלוויזיה שלך תומכת בתכונה זו, ראה את התיעוד של הטלוויזיה.

דרישות המינימום להגדרת תצוגה אלחוטית הן:

מעבד	Intel Core i3-3xx
בקר וידיאו	Intel HD Graphics
כרטיס WLAN	או Intel Centrino 6100/6200/6300 Intel Centrino Advanced-N + WiMAX 6250
מערכת הפעלה	Windows 7 ומעלה.
מנהל התקנים	מנהלי ההתקנים העדכניים ביותר ותוכנת הניהול Intel Wireless Display Connection Manager זמינים בכתובת <a href="http://dell.com/support">dell.com/support</a> .

 **הערה:** ייתכן שלא בכל המחשבים תהיה תמיכה בתצוגה אלחוטית.

## מקלדת

מקלדות מאפשרות לך להקליד תווים ולבצע פעולות מיוחדות באמצעות מקשי קיצור. מספר המקשים והתווים הזמינים עשוי להשתנות לפי המדינה אליה נשלחה המקלדת.

מחשבים ניידים מיוצרים עם מקלדות מוכללות. מחשבי טאבלט כוללים בדרך כלל מקלדות על המסך וקיימים גם מחשבי טאבלט שתומכים במקלדות חיצוניות. מחשבים שולחניים של Dell כוללים מקלדת חיצונית המחוברת אליהם באמצעות USB או באמצעות אותות אלחוטיים.

המקשים הבאים זמינים בדרך כלל במקלדות:

- מקשים אלפאנומריים להקלדת אותיות, מספרים, ניקוד וסימנים
- מקשי קיצור להפעלת מולטימדיה ויישומים.
- מקשי בקרה כדוגמת: <Ctrl>, <Alt>, <Esc> ומקש הלוגו של Windows
- מקשי קיצור לביצוע פעולות מסוימות או להפעלת תכונות מסוימות
- מקשי פונקציה, <F1> עד <F12>

- מקשי ניווט להזזת הסמן בתוך מסמכים או חלונות: <Home> (מקש הבית), <End> (סוף), <Page Up> (עמוד אחד למעלה), <Page Down> (עמוד אחד למטה), <Delete> (מחק), <Insert> (הכנס תווים) ומקשי החיצים

## המקלדת הפיזית

מקלדות פיזיות משמשות עם מחשבים ניידים ועם מחשבים שולחניים. למחשבים ניידים יש בדרך כלל מקלדת מוכללת. מקלדות חיצוניות משמשות בדרך כלל עם מחשבים שולחניים. קיימות מקלדות בעלות תכונות כדוגמת מקשים לכיוון רמת הקול, קיצורי דרך ליישום, משטח מגע מוכלל, מקשי קיצור ניתנים לתכנות, תאורה אחורית וכדומה.



## תאורה אחורית של המקלדת

התאורה האחורית של כמה מהמקלדות הפיזיות מאירה את הסימנים שעל המסך, כדי לאפשר את השימוש במקלדת בסביבות חשוכות. תוכל להפעיל את התאורה האחורית באופן ידני או להגדיר שהתאורה האחורית תידלק באופן אוטומטי כאשר המחשב שלך ממוקם בסביבה חשוכה.



המקלדות בעלות התאורה האחורית במחשבים הניידים של Dell מאפשרות מצבי תאורה שונים. הקש <Fn> ומקש חץ ימינה כדי לעבור בין מספר מצבי תאורה.  **הערה:** ייתכן שלא בכל המחשבים תהיה תמיכה בתאורה אחורית. כדי לבדוק אם מקלדת מוראת זמינה עבור המחשב שלך, ראה את מפרט המחשב באתר [dell.com/support](http://dell.com/support).

## מקלדת על המסך

מקלדות על המסך זמינות כמעט בכל המחשבים ומחשבי הלוח, אך הן משמשות בדרך כלל בהתקנים בעלי מסך מגע, כדוגמת מחשבי טאבלט ומחשבי all-in-one. תוכל לבחור במקשים באמצעות עכבר או באמצעות נגיעה במקשים על מסך מגע.

## סוגי חיבור המקלדת

מקלדות יכולות להתחבר למחשב באמצעות כבל (חיבור מחווט) או באמצעות אותות אלחוטיים (חיבור אלחוטי).

### חיבור מחווט

מקלדות מחווטות מתחברות אל המחשב באמצעות כבל (בדרך כלל זהו כבל USB) והן לא מחייבות מקורות כוח נוספים, כדוגמת סוללות.

### חיבור אלחוטי

מקלדות אלחוטיות נעזרות בגלי רדיו (RF) או בטכנולוגיות Bluetooth (BT) לצורך ההתחברות למחשב. אפשרות זו מקטינה את בלגן החוטים החשמליים ומאפשרת גמישות בשימוש במקלדת ממיקום נוח יותר, בתוך רדיוס של כמה מטרים מהמחשב. מקלדות כאלה זקוקות לסוללות לצורך הפעלתן.

מקלדות המשתמשות בטכנולוגיית FG נשלחות בדרך כלל עם מקלט שעליך לחבר אל המחשב שלך. מקלדות Bluetooth יכולות להתקשר אל כרטיס ה-Bluetooth של המחשב או אל מתאם Bluetooth חיצוני.

# Service Tag (תג שירות) ו- Express-Service Code (קוד שירות מהיר)

תוכל לאתר את ה- Service Tag (תג שירות) ו- Express-Service Code (קוד שירות מהיר) באמצעות עיון באחד המיקומים הבאים:

- התווית שעל המחשב או על הטאבלט
- אריח My Dell או תוכנת My Dell במחשב. לקבלת מידע נוסף, ראה "My Dell".
- אתר התמיכה של Dell נמצא בכתובת [dell.com/support](http://dell.com/support)
- תוכנית הגדרת BIOS

## איתור התווית במחשב

מחשבים ניידים - בצדו התחתון של המחשב הנייד (מתחת לתג המערכת או בתוך מפרץ הסוללה)

מחשבים שולחניים - בצדה האחורי או העליון של תושבת המחשב  
מחשבי טאבלט - בגב הטאבלט

 **הערה:** לאיתור התווית על המכשיר שלך, ראה *Quick Start Guide* (מדריך להתחלה מהירה) שנשלח עם המחשב או עיין באתר [dell.com/support](http://dell.com/support).

## אתר התמיכה של Dell

1. עבור אל [dell.com/ContactDell](http://dell.com/ContactDell).
2. לחץ על **Detect Service Tag** ובצע את ההוראות המופיעות על המסך.

## תוכנית הגדרת BIOS

1. הפעל (או הפעל מחדש) את המחשב.
2. כאשר הלוגו DELL™ מוצג, שים לב מתי מופיעה ההודעה לגבי F2 והקש מייד <F2> כדי להיכנס לתוכנית להגדרת ה-BIOS.
3.  **הערה:** ההודעה לגבי F2 נותרת פעילה רק במשך זמן קצר. אם החמצת את ההודעה, המתן עד שהמחשב יאותחל ויציג את שולחן העבודה ואז כבה את המחשב ונסה שוב.
3. עבור אל הלשונית **Main** (תוכן עיקרי) וחפש את המלים **Service Tag** (תווית שירות).  
לקריאת מידע נוסף על System Setup ראה *Service Manual* (מדריך השירות) של המחשב, באתר [dell.com/support](http://dell.com/support).

## התקן אחסון

התקני אחסון מאפשרים לך לשמור נתונים לצורך השימוש בהם במועד מאוחר יותר. התקני אחסון עשויים להיות פנימיים או חיצוניים. רוב התקני האחסון מאחסנים את הנתונים עד שאתה מוחק את הנתונים באופן ידני. דוגמאות של התקני אחסון הם כוננים קשיחים (HDD), כונני מצב מוצק (SSD), כוננים אופטיים, כונני הבזק וכדומה.

### התקני אחסון פנימיים

התקני אחסון פנימיים מותקנים בתוך המחשב שלך ובאופן כללי אי אפשר להוציאם בזמן שהמחשב מופעל. התקני האחסון הפנימיים הנפוצים ביותר הם התקני HDD ו-SSD.

התקני HDD ו-SSD משתמשים בממשק SATA להעברת מידע. התקני SSD דומים פיזית להתקני HDD ומשום כך הם תואמים למחשבים קיימים.

התקני HDD מצוידים בצלחות דיסק בעוד שהתקני SSD מצוידים בזיכרון הבזק. תכונה זו גורמת להתקני SSD להיות מהירים יותר, שקטים יותר, יעילים מבחינת צריכת האנרגיה ועמידים בפני זעזועים.

### התקני אחסון נשלפים

התקני אחסון שאתה יכול להוציא מהמחשב שלך מבלי לכבות את המחשב מכונים התקני אחסון נשלפים. סוגים נפוצים של התקני אחסון נשלפים כוללים:

- דיסקים אופטיים
- כרטיסי זיכרון
- כונני הבזק
- כוננים קשיחים חיצוניים

### כוננים ודיסקים אופטיים

ייתכן שהמחשב תומך בכונן DVD RW או בכונן המשלב DVD RW ו-Blu-ray. דיסקים אופטיים יכולים להיות מסוג המאפשר קריאה בלבד, כתיבה יחידה או כתיבה חוזרת.

כמה מסוגי הכוננים הנפוצים ביותר הם:

- כונן Blu-ray לכתיבה - קורא וכותב על דיסקי Blu-ray ועל דיסקי DVD ו-CD.
- כונן המשלב קורא Blu-ray עם DVD RW - קורא דיסקי Blu-ray. קורא וכותב על דיסקי DVD ו-CD.
- DVD RW - קורא וכותב על דיסקי DVD ו-CD.

## כרטיסי זיכרון

כרטיסי זיכרון, המכונים גם כרטיסי מדיה או כרטיסי הבזק מפעילים זיכרון הבזק לשמירת נתונים. כרטיסים אלה מאפשרים כתיבה רב-פעמית, הם מהירים ושומרים נתונים גם ללא אספקת חשמל. הם משמשים לעתים קרובות במכשירים כדוגמת מצלמות דיגיטליות, טלפונים ניידים, נגני מדיה, קונסולות משחק וכדומה. ייתכן שהמחשב שלך כולל קורא כרטיסי מדיה, כדי לקרוא ולכתוב בכרטיסים אלה. סוגים אחדים של כרטיסים נפוצים הם:



Secure Digital (SD)/Secure Digital High Capacity (SDHC)



Secure Digital Extended Capacity (SDXC)  
[card with Ultra High Speed (UHS)]



Secure Digital miniSD



(MMC) Multimedia Card



MultiMedia Card plus (MMC+)



Multi Media Card (MMC) Mobile



RS MMC



**Extreme Digital (xD)**



**Memory Stick XC (MSXC)**



**Compact Flash I, II/Compact Flash MD**



**Memory Stick Duo**



**Memory Stick Pro Duo**



**Memory Stick Pro-HG Duo**



**Memory Stick (MS)/Memory Stick Pro (MS Pro)**



**Smart Media/Smart Media XD**

---



## מודול זיכרון

מודול זיכרון מאחסן נתונים זמניים שהמחשב זקוק להם כדי לבצע משימות. כל קובץ או יישום ייטענו לתוך מודולי הזיכרון לפני שתוכל לפתוח אותם או להשתמש בהם. מודולי זיכרון מוגדרים לפי הקיבולת שלהם (בג'יגה-בתים) והמהירות (במגה-הרץ). זיכרון מהיר יותר בכמות גדולה יותר יספק בדרך כלל ביצועים טובים יותר. סוגים נפוצים של מודולי זיכרון הם:

- Dual In-line Memory Module (DIMM) — משמש במחשבים שולחניים.
- Small Outline Dual In-line Memory Module (SODIMM) — קטנים יותר, פיזית, ממודולי DIMM. משמש בדרך כלל במחשבים נישאים ועשוי לשמש גם במחשבים שולחניים קומפקטיים ובמחשבי all-in-one.

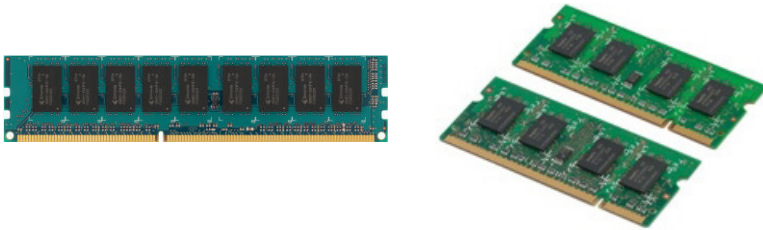

## לוח מערכת

לוח המערכת מהווה הרכיב המרכזי של מחשבים. כל ההתקנים האחרים מתחברים אל לוח המערכת כדי שיוכלו לעמוד בקשר זה עם זה. לוח המערכת מכיל מספר בקרים ומחברים שמסייעים בהחלפת הנתונים בין רכיבים שונים של המחשב. לוח מערכת יכול להיות גם מצויד ביכולות גרפיות, קוליות ובתכונות חיבור לרשת, המשולבות בו.

כמה מהרכיבים החשובים של לוח המערכת הם:

- שקע המעבד
- מחברים עבור מודול הזיכרון
- חריצים עבור כרטיסי הרחבה
- CMOS לאחסון ה-BIOS

האיור שלהלן מתאר את הרכיבים הבסיסיים של לוח מערכת במחשב שולחני.

**הערה:** הגודל, הצורה והמיקום של רכיבים עשויים להשתנות בהתאם לסוג לוח המערכת והמחשב עבורו הוא עוצב.

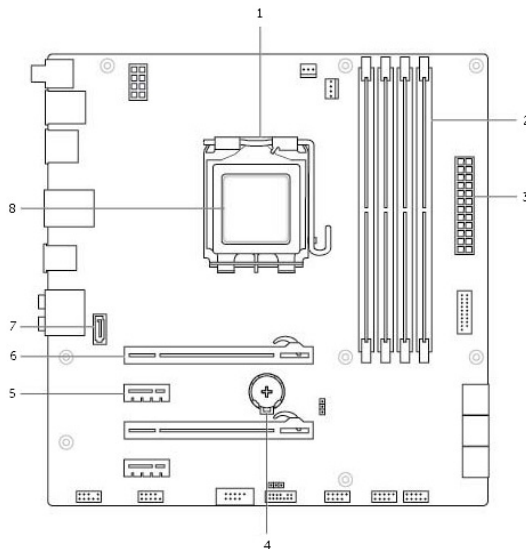

1	שקע מעבד	2	מחבר מודול זיכרון
3	מחבר חשמל	4	שקע הסוללה
5	מחבר PCI-Express x1	6	מחבר PCI-Express x16
7	מחבר eSata	8	מעבד

## ערכת שבבים

ערכת השבבים שולטת ברכיבים שבלוח המערכת ומאפשרת תקשורת בין הרכיבים השונים. באופן כללי, ערכת השבבים היא חלק מלוח המערכת. ואולם, בכמה מהמעבדים מהדור החדש, ערכת השבבים עשויה להיות משולבת במעבד.

## מעבד

מעבדים מקבלים נתונים והוראות מיישומים ומעבדים את הנתונים, על פי בקשת התוכנה.

מעבדים מעוצבים במיוחד עבור מחשבים שולחניים, מחשבים ניידים, התקנים ניידים וכדומה. המעבד מעוצב בדרך כלל עבור סוג אחד של התקן ואי אפשר להשתמש בו בהתקן מסוג אחר.

מעבדים המעוצבים עבור מחשבים והתקנים ניידים צורכים פחות חשמל מהמעבדים המעוצבים עבור מחשבים שולחניים ושרתים.

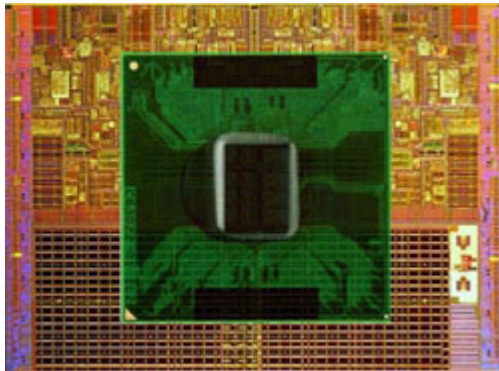

מעבדים מסווגים בעיקר על בסיס התכונות הבאות:

- מספר ליבות העיבוד
  - המהירות או התדר, הנמדדים בג'יגה-הרץ או במגה-הרץ
  - זיכרון הכלול בלוח המערכת, המכונה גם המטמון
- גורמים אלה קובעים גם את ביצועי המעבד. ערכים גבוהים משמעותם, בדרך כלל, ביצועים טובים יותר. מעבדים מסוימים עשויים להיות משולבים בלוח המערכת. כמה מיצרני המעבדים הם Intel, AMD, Qualcomm וכדומה.

## מאוורר המחשב

מאוורר המחשב מצנן את הרכיבים הפנימיים של מחשב באמצעות הוצאת אוויר חם מתוך המחשב. מאווררי מחשב משמשים לעתים קרובות לקירור רכיבים הצורכים כמות גבוהה של חשמל וכך מפיקים כמות רבה של חום. קירור הרכיבים עוזר להגן עליהם מפני חימום-יתר, קלקול ונזק.

## גוף הקירור

גופי קירור משמשים לפיזור החום שמפיקים המעבד, חלק מהכרטיסים הגרפיים המשוכללים ביותר וערכות שבבים בלוח המערכת. גופי קירור מצוידים בדרך כלל במאוורר, המותקן עליהם או לצידם, כדי להגביר את זרימת האוויר. גוף הקירור מורכב מ"זימים" או להבים ואינו גוש מתכת יחיד. מבנה זה עוזר להגדיל את שטח הפנים כדי לשפר את פיזור החום. שכבת גריז תרמי נמשחת בין המעבד או הכרטיס הגרפי וגוף הקירור, כדי לתמוך בהחלפת חום קלה.



## גריז תרמי

גריז תרמי, המכונה גם ג'ל תרמי או תרכובת תרמית, משמש כדי ליצור שכבה מוליכת חום בין המעבד וגוף הקירור. משיחת גריז תרמי בין המעבד וגוף הקירור משפרת את העברת החום בין המעבד לגוף הקירור, משום שהגריז התרמי מוליך חום טוב יותר מאוויר.

## כרטיס מסך

כרטיסי מסך מעבדים נתונים גרפיים ושולחים פלט וידיאו אל התקן תצוגה, כדוגמת צג או מקרן.

כרטיסי מסך יכולים להיות משני סוגים:

- **כרטיס משולב** — כרטיס כזה מכונה לעתים קרובות כרטיס מסך על הלוח, הוא משולב בלוח המערכת. במחשבים מסוימים, כרטיס המסך משולב במעבד. כרטיסי המסך המשולבים משתתפים בדרך כלל בזיכרון המערכת (ה-RAM) ועשויים גם להפעיל את המעבד לצורך עיבוד וידיאו.

יחידת עיבוד מואץ (יחידת APU) משולבת באותה קוביה כמו המעבד ומספקת קצבי העברת נתונים גבוהים יותר תוך הורדת צריכת החשמל.

- **כרטיס נפרד** — כרטיסי מסך נפרדים מותקנים בלוח המערכת בנפרד. כרטיסי מסך נפרדים מצוידים בזיכרון ייעודי, המוכלל בתוך הכרטיסים, והם בדרך כלל מספקים ביצועים ברמה גבוהה יותר מכרטיסי מסך משולבים. כרטיסים אלה מתאימים במיוחד ליישומים עתירי-גרפיקה, למשחקי וידיאו ברזולוציה גבוהה וכדומה.

**הערה:**  כאשר כרטיס מסך נפרד מותקן במחשב שכולל כרטיס מסך משולב, כרטיס המסך המשולב מנוטרל כברירת מחדל. הפעל את התוכנית להגדרת ה-BIOS כדי לבחור איזה כרטיס להפעיל.

גרפיקה ניתנת להחלפה מאפשרת למחשבים המצוידים גם בערכת שבבים משולבת, הצורכת חשמל מועט, וכרטיס גרפי נפרד, הצורך חשמל רב, לעבור בין הכרטיסים ולהשתמש בכרטיס הרצוי, בהתאם לעומס ולדרישות.

## מקלטי טלוויזיה

תוכל להשתמש במקלטי טלוויזיה כדי לצפות בטלוויזיה במחשב שלך. מקלטי טלוויזיה זמינים עבור מחשבים שולחניים וניידים כהתקנים פנימיים או חיצוניים: **הערה:** מקלטים לשידורי טלוויזיה לא נתמכים בכל המחשבים. 

### התקנים פנימיים

- PCI-E
- PCI

### התקנים חיצוניים

- USB
- כרטיס PC
- ExpressCard



רוב מקלטי הטלוויזיה הם מכשירים נפרדים ואולם, קיימים כרטיסי מסך מסוימים עם מקלטי טלוויזיה מוכללים. לקריאת מידע נוסף על השימוש במקלטי טלוויזיה, ראה את התיעוד של מקלט הטלוויזיה.

## רמקולים

מחשבים ניידים ומחשבי טאבלט כוללים רמקולים מוכללים לצורך פלט אודיו (שמע). גם למחשבים שולחניים יש רמקול מוכלל, אבל רמקולים כאלה משמשים רק להשמעת צפצופים לציון שגיאות או תקלות.

תוכל גם לחבר רמקולים חיצוניים למחשב או לטאבלט. רמקולים עשויים לתמוך במחבר שמע של 3.5 מ"מ, במחבר USB או בחיבור אלחוטי אל המחשב.

רמקולים מסווגים בדרך כלל על פי מספר ערוצי השמע בהם הם תומכים: 2, 2.1, 5.1, 7.1 וכדומה. הספרה שמשמאל לנקודה העשרונית מציינת את מספר הערוצים והספרה שאחרי הנקודה העשרונית מציינת את הסאב-וופר.

**הערה:** על כרטיס הקול שלך והרמקולים לתמוך בשמע של 5.1/7.1 ערוצים כדי להפיק שמע של 5.1/7.1 ערוצים. 



### שמע 2.1

2.1 מתייחס למערכת בעלת שני רמקולים (ערוץ שמאלי וערוץ ימני) וסאב-וופר אחד.

### שמע 5.1

5.1 מתייחס למספר ערוצי השמע ברוב התצורות של שמע סראונד. מערכת שמע של 5.1 מפעילה חמישה ערוצי שמע ראשיים (קדמי שמאלי, קדמי ימני, מרכזי, שמאל סראונד וימין סראונד) וערוץ אחד של שמע בתדירות נמוכה.

### שמע 7.1

7.1 מתייחס למספר ערוצי השמע בתצורות ברמה הגבוהה של שמע סראונד. מערכת שמע 7.1 כוללת שני רמקולים נוספים (שמאלי אחורי וימני אחורי) בשילוב עם מערכת שמע של 5.1. לקבל מידע נוסף בנושא הגדרת השמע ראה "[התקנת שמע](#)".

## מצלמת אינטרנט

מצלמת אינטרנט מאפשרת לך ללכוד וידיאו וצילומים ויכולה גם לשמש בשיחות וידיאו. התצוגה שלך עשויה לכלול מצלמת אינטרנט מוכללת או שתוכל לחבר אל המחשב שלך מצלמת אינטרנט חיצונית. איכות המצלמה מוגדרת בעיקר על פי מספר הפיקסלים שהיא יכולה ללכוד.

כדי להשתמש במצלמת האינטרנט, עליך להתקין את מנהלי ההתקנים של מצלמת האינטרנט ואת התוכנה שלה. אם הזמנת את מצלמת האינטרנט בעת רכישת המחשב, מנהלי ההתקנים והתוכנה מותקנים בדרך כלל בעת שאתה מקבל את המחשב. לקבלת מידע נוסף על השימוש במצלמת האינטרנט, ראה "שימוש במצלמת האינטרנט".

## רשת

רשת מאפשר לך לחבר את ההתקנים שלך אחד עם השנים ועם האינטרנט התקנים אלה כוללים מחשבים, מחשבי לוח, טלפונים, מדפסות והתקנים חיצוניים אחרים. תוכל להגדיר את הרשת שלך באמצעות כבלים (רשת LAN) או באמצעות התקנים אלחוטיים (רשת WLAN). ניתן להגדיר רשתות באמצעות Ethernet, Wi-Fi, WWAN, Bluetooth וכדומה.

### רשת תקשורת מקומית (LAN)



ההתקנים מחוברים זה לזה באמצעות כבלי Ethernet והיא מכסה שטח קטן יחסית, בדרך כלל בתוך בית או בניין יחיד.



## רשת תקשורת מקומית אלחוטית (WLAN)



ההתקנים מחוברים זה לזה באופן אלחוטי ומכסים שטח קטן יחסית, בדרך כלל בתוך בית או בניין יחיד. החיבור האלחוטי המשמש להגדרת רשת WLAN הוא בדרך כלל Wi-Fi (802.11x).

## רשת אלחוטית אזורית (Wireless Wide Area Network) או (WWAN)

רשת כזו, המכונה גם רשת Mobile Broadband, מסופקת בדרך כלל על ידי חברות הטלפון, לשימוש עם התקנים ניידים. התקן נייד או מחשב נייד חייבים לתמוך בטכנולוגיית WWAN כדי להתחבר לרשת זו.

## רשת תקשורת אישית אלחוטית (WPAN)

התקנים מחוברים בדרך כלל באופן אלחוטי באמצעות Bluetooth, RF, Near-Field Communication (NFC) וכדומה. רשת מסוג זה פועלת בדרך כלל במרחק של כמה מטרים מהמכשירים. כדי לחבר את המחשב או את מחשב הלוח לאינטרנט, ראה "התחברות לאינטרנט".

מודמים מאפשרים לך לחבר את המחשב או את הנתב אל האינטרנט. מודמים יכולים להיות אנלוגיים (לחיוג טלפוני) או דיגיטליים (לחיוג באמצעות DSL או כבלים). מודמי DSL או כבלים מסופקים בדרך כלל על ידי ספק שירות האינטרנט שלך.

- מודם חיוג – אלה הם מכשירים אלקטרוניים הממירים אותות טלפון אנלוגיים לאותות דיגיטליים שהמחשב יכול לעבד, וממירים אותות דיגיטליים של המחשב לאותות אנלוגיים שאפשר לשדר באמצעות קווי הטלפון. מודמים של חיוג עשויים להיות פנימיים או חיצוניים.
- מודם דיגיטלי – משמש לשידור וקליטה של נתונים מתוך קו טלפון דיגיטלי, כדוגמת קו DSL או קו ISDN.

## נתב

הנתב הוא מכשיר שמעביר נתונים בין רשתות מחשבים. הנתבים המוכרים ביותר הם נתבים בשימוש ביתי ובשימוש משרדים קטנים, המאפשרים לך לשתף את חיבור האינטרנט שלך בין מספר מכשירים בו-זמנית. נתבים יכולים להיות מחוויטים או אלחוטיים. נתב מחווט מאפשר לך לחבר את המחשב שלך באמצעות כבל Ethernet (RJ45). רוב הנתבים הביתיים המחווטים כוללים ארבע יציאות, המאפשרות לך לחבר עד ארבעה מחשבים ביתיים לאינטרנט בו-זמנית. נתב אלחוטי משתמש בטכנולוגיית Wi-Fi ומאפשר לך לחבר לרשת באופן אלחוטי טלפונים, מחשבי טאבלט והתקנים אחרים. נתבים אלחוטיים מאפשרים חיבור של מספר התקנים בו-זמנית. לקבלת מידע נוסף, עיין בתיעוד המצורף לנתב.

## בקרי Network-Interface Controller (NIC)

בקרי NIC, המכונים גם מתאמי LAN, מתחברים לרשת באמצעות כבל Ethernet. בקרי NIC יכולים להיות פנימיים (משולבים בלוח המערכת) או חיצוניים (כרטיסי הרחבה). רוב המחשבים החדשים מצוידים בבקרי NIC משולבים.

## מתאם Wireless Local-Area Network (WLAN)

מתאמי WLAN מפעילים טכנולוגיית Wi-Fi ומאפשרים להתקנים שלך להיות בקשר עם נתב אלחוטי. המחשב שלך עשוי להיות מצויד במתאם WLAN פנימי (כרטיסי הרחבה או מתאם המשולב בלוח המערכת) או חיצוני.

## מתאם (WWAN) Wireless Wide Area Network

מתאמי WWAN מאפשרים תקשורת אלחוטית באמצעות טכנולוגיה של מגדלי תקשורת סלולריים. טכנולוגיה זו זמינה בעיקר בטלפונים, במחשבי טאבלט ובמחשבים ניידים עסקיים. כרטיס SIM וחזה שירות עשויים להיות נחוצים כדי להפעיל קישוריות WWAN.

## Bluetooth

Bluetooth מאפשר לך לחבר התקני Bluetooth אחרים אל המחשב או אל מחשב הטאבלט שלך, במרחק לא גדול זה מזה. התקני Bluetooth עשויים לכלול טלפונים, אזוניות, מקלדות, עכברים, מדפסות וכדומה. מתאמי Bluetooth יכולים להיות פנימיים (משולבים בלוח המערכת) או חיצוניים.

נתבים משוכללים יותר מחברים עסקיים גדולים או רשתות של ספקי אינטרנט אל נתבי הליבה רבי העוצמה, שמעבירים נתונים במהירות גבוהה על קווי התקשורת האופטיים של עמוד השידרה של האינטרנט.

## תקשורת Near-Field Communication

תקשורת Near-Field Communication (NFC) מאפשרת החלפת נתונים בין שני התקנים באמצעות נגיעתם זה בזה או קירובם זה לזה. תוכל להשתמש בהתקנים המותאמים ל-NFC כדי לקרוא תגי NFC, לבצע תשלומים, לשתף קבצים בין התקנים תואמים וכדומה.

במחשבים ניידים ומחשבי טאבלט של Dell, התומכים ב-NFC, NCF מאופשר כבירית מחדל כאשר החיבור האלחוטי מופעל.

**הערה:** כדי לחבר את התקן ה-NFC אל המחשב או אל מחשב הטאבלט, ראה תיעוד ההתקן. 

**הערה:** שיתוף קבצים פועל רק בין מכשירים המפעילים את מערכת ההפעלה Windows. 

# השימוש במחשב

## טעינת הסוללה

חבר את מתאם החשמל אל המחשב או אל מחשב הטאבלט כדי לטעון את הסוללה. הסוללה תיטען בזמן שהמחשב או מחשב הטאבלט נמצאים בשימוש או כבויים. המעגלים החשמליים הפנימיים של הסוללה מונעים ממנה להיטען טעינת יתר.

 **הערה:** אם הסוללה מתחממת יתר על המידה בגלל שהיא נמצאת בסביבה חמה, ייתכן שהיא לא תיטען כשאתה מחבר אליה את מתאם החשמל. הנח לסוללה להצטנן כדי שהיא תוכל לחזור לטעינה.

 **הערה:** לקריאת צעדים לשמירה על חיי הסוללה במחשב, ראה "שיפור חיי הסוללה".

## השימוש במקלדת

הקש על המקשים שעל המקלדת הפיזית או על התווים שעל המקלדת שעל המסך כדי להקליד טקסט ולבצע פונקציות אחרות.

### קיצורי מקלדת

מקשים מסוימים במקלדת של המחשב הנישא ובכמה מהמקלדות החיצוניות עשויים לבצע שתי פונקציות או יותר כאשר תקיש עליהן בשילוב עם מקשים מיוחדים אחרים, כדוגמת <Fn>. מחשבים מסוימים מאפשרים לך לבחור את ברירת המחדל של התנהגות המשחב באמצעות התוכנית להגדרת ה-BIOS או באמצעות קיצורי מקשים.

פתיחת החלון **Task Manager** (מנהל המשימות).

<Ctrl><Shift><Esc>

עבור בין התקני תצוגה - התצוגה הראשית בלבד, תצוגה משוכפלת, הרחב לכיסוי שתי התצוגות והצג רק בתצוגה השנייה.

<Fn><F8>

הדגש את הסמל הרצוי כדי להעביר את התצוגה לאותה אפשרות.

הגברת הבהירות בתצוגה משולבת.

<Fn> והמקש חץ למעלה

הפחתת בהירות התצוגה המשולבת בלבד (לא בצג חיצוני).

<Fn> והמקש חץ למטה

<Fn><Esc>

הפעלת מצב ניהול צריכת חשמל. ניתן לתכנת מחדש קיצור מקשים זה להפעלת מצב ניהול צריכת חשמל אחר, באמצעות הכרטיסייה **Advanced** (מתקדם) בחלון **Power Options Properties** (מאפייני אפשרויות צריכת חשמל).

שינוי שמו של הפריט שנבחר. <F2>

חיפוש קובץ או תיקייה. <F3>

הצגת הרשימה הנפתחת של שורת הכתובת ב- Windows Explorer. <F4>

רענון החלון הפעיל. <F5>

מעבר מחזורי בין רכיבי מסך בחלון או בשולחן העבודה. <F6>

הפעלת שורת התפריטים בתוכנית הפעילה. <F10>

העתקת הפריט שנבחר. <Ctrl><c>

גזירת הפריט שנבחר. <Ctrl><x>

הדבקת הפריט שנבחר. <Ctrl><v>

ביטול פעולה. <Ctrl><z>

בחירת כל הפריטים במסמך או חלון. <Ctrl><a>

סגירת החלון הפעיל (בתוכניות המאפשרות מספר מסמכים פתוחים בו-זמנית). <Ctrl><F4>

שימוש במקשי החצים כדי לעבור בין פריטים פתוחים. <Ctrl><Alt><Tab>

מעבר בין פריטים פתוחים. <Alt><Tab>

מעבר מחזורי בין פריטים לפי סדר פתיחתם. <Alt><Esc>

מחיקת פריט נבחר והעברתו לסל המיחזור. <Delete>

מחיקת הפריט הנבחר מבלי להעבירו לסל המיחזור תחילה. <Shift><Delete>

**התראה:** אי אפשר לשחזר מתוך ה- Recycle Bin (סל המיחזור) קבצים הנמחקים בשיטה זו.

העברת הסמן לתחילת המילה הבאה. <Ctrl> והמקש חץ ימינה

העברת הסמן לתחילת המילה הקודמת. <Ctrl> והמקש חץ שמאלה

העברת הסמן לתחילת הפיסקה הבאה. <Ctrl> והמקש חץ למטה

העברת הסמן לתחילת הפסקה הקודמת. בחירת בלוק של טקסט.	<Ctrl> והמקש חץ למעלה <Ctrl><Shift> עם מקש חץ
בחירת יותר מפריט אחד בחלון או בשולחן העבודה, או בחירת טקסט במסמך. מזעור כל החלונות הפתוחים.	<Shift> עם מקש חץ כלשהו מקש Windows ו- <m>
שחזור כל החלונות הממוזערים. צירוף מקשים זה מחליף מצבים כדי לשחזר חלונות שמוזערו, לאחר שימוש בצירוף מקש Windows והמקש <m>.	מקש Windows ו- <Shift><m>
הפעלת סייר Windows.	מקש Windows ו- <e>
פתיחת תיבת הדו-שיח <b>Run</b> (הפעלה).	מקש Windows ו- <r>
פתיחת תיבת הדו-שיח <b>Search Results</b> (תוצאות חיפוש).	מקש Windows ו- <f>
פתיחת תיבת הדו-שיח <b>Search Results- Computer</b> (תוצאות חיפוש - מחשב) (אם המחשב מחובר לרשת).	מקש Windows ו- <Ctrl><f>
פתיחת תיבת הדו-שיח <b>System Properties</b> (מאפייני מערכת).	מקש Windows ו- <Pause>

## קיצורי מקלדת - Windows 8.1/Windows RT

טבלה זו מספקת כמה קיצורי מקלדת ייחודיים של Windows 8.1 ושל Windows RT. קיצורי מקלדת אלה הם בנוסף לקיצורי המקלדת הזמינים כבר, בגרסאות מוקדמות יותר של Windows.

מקש Windows והתחל להקליד	חפש במחשב שלך.
<+><Ctrl>	הגדל פריטים רבים על המסך, כדוגמת אפליקציות שהוצמדו למסך Start (התחל).
<-><Ctrl>	הקטן פריטים רבים על המסך, כדוגמת אפליקציות שהוצמדו למסך Start (התחל).
מקש Windows ו- <c>	פתח את התיבה הצידית של הקמיעות.
מקש Windows ו- <f>	פתח את קמיע החיפוש וחפש קבצים במחשב.
מקש Windows ו- <h>	פתח את הקמיע Search (חיפוש)
מקש Windows ו- <i>	פתח את הקמיע Settings (הגדרות)
מקש Windows ו- <j>	החלף בין האפליקציה הראשית והאפליקציה המעוגנת.
מקש Windows ו- <k>	פתח את הקמיע Devices (התקנים)
מקש Windows ו- <o>	נעל את האוריינטציה של המסך (לאורך או לרוחב)
מקש Windows ו- <q>	פתח את קמיע החיפוש וחפש אפליקציות במחשב.
מקש Windows ו- <w>	פתח את קמיע החיפוש וחפש הגדרות בקרה במחשב.
מקש Windows ו- <z>	הצגת האפשרויות הזמינות במערכת.
מקש Windows ומקש הרווח מקש <Ctrl>, Windows, ומקש הרווח	החלף את שפת הקלט ואת פריסת המקשים. עבור לשפת קלט ופריסת מקלדת שנבחרו קודם לכן.
מקש Windows ו- <Tab>	עבור בצורה מחזורית בין האפליקציות הפתוחות (מלבד אפליקציות שולחן העבודה).
מקש <Ctrl>, Windows, ו- <Tab>	עבור בצורה מחזורית בין האפליקציות הפתוחות (מלבד אפליקציות שולחן העבודה) והצמד אותן במהלך המעבר.

מקש <Shift>, <Windows>, <Tab> -  
עבור בצורה מחזורית בין האפליקציות  
הפתוחות (מלבד אפליקציות שולחן העבודה)  
בסדר הפוך.

מקש <Shift>, <Windows>, <.> -  
הצמד אפליקציה משמאל.

מקש Windows -> <.>  
הצמד אפליקציה מימין.

 **הערה:** לקבלת מידע על קיצורי המקלדת הזמינים במחשב שלך, ראה *Quick Start Guide* (מדריך להתחלה מהירה) שנשלח עם המחשב או באתר [dell.com/support](http://dell.com/support).

## התאמה אישית של המקלדת

באפשרותך להתאים אישית את המקלדת שלך בצורות הבאות:

- לשנות את פרק הזמן לפני שמקשים במקלדת יחזרו כשאתה לוחץ על מקש ומחזיק אותו
  - לשנות את המהירות שבה תווי מקלדת חוזרים על עצמם.
  - לשנות את קצב ההבהוב של הסמן
  - להתאים אישית צירופי מקשים להזנת שפות
- כדי להתאים אישית את המקלדת:

### Windows 8.1

1. לחץ לחיצה ימנית במקום כלשהו במסך **Start** (מסך ההתחלה).
2. לחץ על **All apps** (כל האפליקציות) בפינה הימנית התחתונה של המסך.
3. לחץ על **Control Panel** (לוח הבקרה) תחת **Windows System** (מערכת Windows).
4. אם לוח הבקרה שלך מוצג על פי קטגוריה, לחץ על התפריט הנפתח **View by** (הצג לפי) ובחר באפשרויות **Small icons** (סמלים קטנים) או **Large icons** (סמלים גדולים).
5. לחץ על **Keyboard** (לוח מקשים).
6. התאם את הגדרות המקלדת כרצונך ולחץ על **OK** (אישור) כדי לשמור את ההגדרות ולסגור את החלון.



## Windows 7

1. לחץ על **Start** (התחל)  ← **Control Panel** (לוח הבקרה).
2. אם לוח הבקרה שלך מוצג על פי קטגוריה, לחץ על התפריט הנפתח **:View by** (הצג לפי) ובחר באפשרויות **Small icons** (סמלים קטנים) או **Large icons** (סמלים גדולים).
3. לחץ על **Keyboard** (לוח מקשים).
4. התאם את הגדרות המקלדת כרצונך ולחץ על **OK** (אישור) כדי לשמור את ההגדרות ולסגור את החלון.

## שינוי שפת הקלט של המקלדת

### Windows 8.1

1. לחץ לחיצה ימנית במקום כלשהו במסך **Start** (מסך ההתחלה).
2. לחץ על **All apps** (כל האפליקציות) בפינה הימנית התחתונה של המסך.
3. לחץ על **Control Panel** (לוח הבקרה) תחת **Windows System** (מערכת Windows).
4. לחץ על **Clock, Language, and Region** (שעון, שפה ואזור).
5. תחת **Language** (שפה) לחץ על **Change input methods** (שינוי שיטות קלט).
6. תחת **Input Method** (שיטת קלט) לחץ על **Add an input method** (הוסף שיטת קלט).
7. לחץ על השפה שברצונך להוסיף ולאחר מכן לחץ על **Add** (הוסף).

### Windows 7

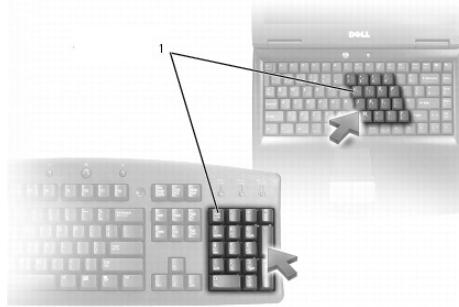

1. לחץ על **Start** (התחל)  ← **Control Panel** (לוח הבקרה).
2. אם לוח הבקרה שלך מוצג על פי קטגוריה, לחץ על התפריט הנפתח **:View by** (הצג לפי) ובחר באפשרויות **Small icons** (סמלים קטנים) או **Large icons** (סמלים גדולים).
3. לחץ על **Region and Language** (אזור ושפה).
4. תחת **Keyboards and Languages** (לוחות מקשים ושפות), לחץ על **Change keyboards ...** (שינוי לוח מקשים).
5. תחת **General** (כללי), לחץ על **Add ...** (הוסף...).
6. לחץ על השפה שברצונך להוסיף ולאחר מכן לחץ על **OK** (אישור).

## שימוש בלוח המקשים המספרי במחשב נייד



### 1 לוח מקשים מספרי

המחשב הנייד שברשותך עשוי להיות מצויד בלוח מקשים מספרי המשולב במקלדת. לוח המקשים מתאים ללוח מקשים של מקלדת חיצונית.

- כדי להקליד מספר או סימן, החזק את המקש <Fn> לחוץ והקש על המקש הרצוי.
  - להפעלת לוח מקשי הספרות, הקש <Num Lock>. הנורית  מציינת שלוח המקשים המספרי מופעל.
  - להשבתת לוח מקשים מספרי, הקש שוב <Num Lock>.
-  **הערה:** קיימים מחשבים ניידים המצוידים בלוח מקשים מספרי ייעודי.

## השימוש במשטח המגע

היעזר במשטח המגע כדי להזיז את הסמן או לבחור אובייקטים על המסך.

- להזזת הסמן, הזז קלות את אצבעך על פני משטח המגע.
- כדי ללחוץ לחיצה כפולה או לבחור באובייקט כלשהו, לחץ על הלחצן השמאלי של משטח המגע או הקש פעם אחת על המשטח.
- כדי ללחוץ לחיצה ימנית על אובייקט כלשהו, לחץ פעם אחת על הלחצן הימני של המשטח.
- כדי ללחוץ לחיצה כפולה על אובייקט כלשהו, לחץ פעמיים על הלחצן השמאלי של המשטח או הקש פעמיים על המשטח.
- כדי לבחור ולהזיז (לגרור) אובייקט כלשהו, מקם את הסמן על האובייקט והקש פעמיים במהירות על המשטח, מבלי להרים את אצבעך מהמשטח לאחר ההקשה השנייה, ואז הזז את האובייקט שבחרת באמצעות החלקת אצבעך על המשטח.

## מחוות של משטח המגע

**הערה:** ייתכן שמחוות משטח המגע לא ייתמכו במחשב שברשותך.  
**הערה:** תוכל לשנות את ההגדרות של מחוות משטח המגע באמצעות לחיצה כפולה על סמל משטח המגע, באזור ההודעות.

המחשב שלך עשוי לתמוך במחוות **Quick**, **Scroll**, **Zoom**, **Rotate**, **Flick** ו-**Launch** (גלילה, זום, סיבוב, הקפצה והפעלה מהירה).

### גלילה

**תנועת פנורמה** - מאפשרת להעביר את המוקד אל האובייקט הנבחר, כאשר האובייקט כולו אינו נראה. הזז שתי אצבעות בכיוון הרצוי, כדי לגלול פנורמית את האובייקט הנבחר.

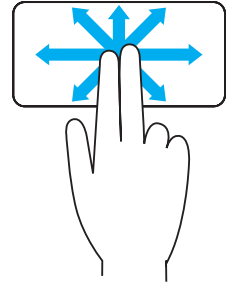

**גלילה אנכית אוטומטית** - מאפשרת גלילה אוטומטית מעלה או מטה בחלון הפעיל. הזז שתי אצבעות מעלה או מטה בקצב מהיר כדי להפעיל גלילה אוטומטית אנכית. הקש על משטח המגע כדי להפסיק את הגלילה האוטומטית.

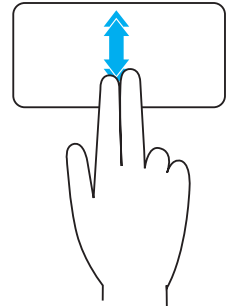

**גלילה אופקית אוטומטית** - מאפשרת לגלול ימינה או שמאלה בחלון הפעיל. הזז שתי אצבעות שמאלה או ימינה בקצב מהיר כדי להפעיל גלילה אופקית אוטומטית. הקש על משטח המגע כדי לעצור את הגלילה האוטומטית.

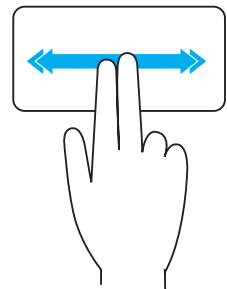

**גלילה מעגלית למעלה/למטה** - מאפשרת לך לגלול למעלה/למטה.

באזור הגלילה האנכי שבקצה הימני של משטח המגע, הזז את אצבעך בכיוון השעון כדי לגלול למעלה ונגד כיוון השעון כדי לגלול למטה.

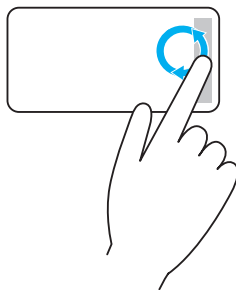

**גלילה מעגלית שמאלה/ימינה** - מאפשרת לך לגלול שמאלה/ימינה.

באזור הגלילה האופקי שבקצה התחתון של משטח המגע, הזז את אצבעך בכיוון השעון כדי לגלול ימינה ונגד כיוון השעון כדי לגלול שמאלה.

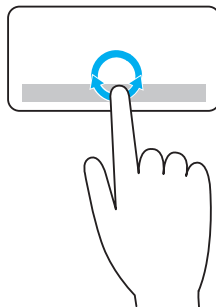

## זום

**זום באצבע אחת** - מאפשר לך לעשות זום פנימה או החוצה באמצעות הזזת אצבע אחת באזור הזום (בקצה השמאלי של משטח המגע).

הזז אצבע למעלה באזור הזום כדי לעשות זום הגדלה.

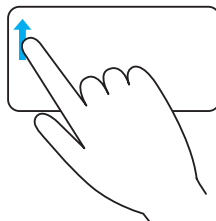

הזז אצבע למטה באזור הזום כדי לעשות זום הקטנה.

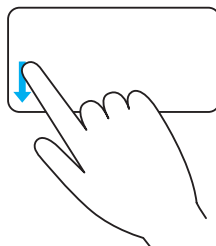

זום בשתי אצבעות - מאפשר לך לעשות זום הגדלה או הקטנה באמצעות שתי אצבעות.

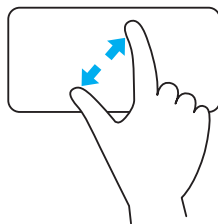

הצב שתי אצבעות על משטח המגע והרחק אותן זו אל זו כדי לעשות זום הגדלה.

הצב שתי אצבעות על משטח המגע וקרב אותן זו אל זו כדי לעשות זום הקטנה.

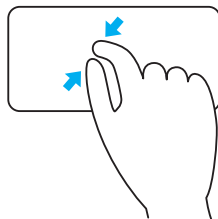

## סיבוב

**פיתול** — מאפשר לך לסובב תוכן פעיל בקפיצות של 90 מעלות, תוך הפעלת שתי אצבעות. השאר את האגודל במקום והזז את האצבע המורה בצורה קשתית ימינה או שמאלה, כדי לסובב את הפריט הנבחר 90 מעלות בכיוון השעון או נגד כיוון השעון.

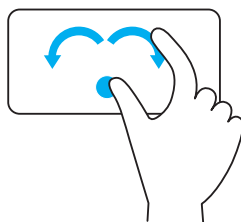

## הקפצה

מאפשרת לך להפוך את התוכן לפנים או לאחור.

הזז שלוש אצבעות במהירות שמאלה או ימינה כדי להקיץ את התוכן אחורה או קדימה.

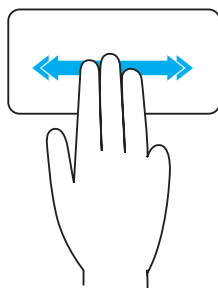

## Quick Launch (הפעלה מהירה)

מאפשר לפתוח את האפליקציות החביבות עליך.

הקש באמצעות שלוש אצבעות על משטח המגע כדי להפעיל את האפליקציה המוגדרת.  
**הערה:** היעזר בכלי הגדרת התצורה של משטח המגע כדי לבחור באפליקציה שתופעל כך.

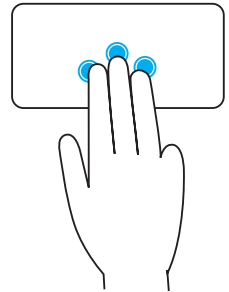

## השימוש במסך המגע

**הערה:** יש להימנע משימוש במסך המגע בסביבות המאופיינות באבק רב, חום גבוה או לחות רבה. 

**הערה:** הערה: שינוי פתאומי בטמפרטורה עלול לגרום להתעבות בצדו הפנימי של המסך. הדבר לא משפיע על השימוש הרגיל ונעלם לאחר שהמחשב מופעל ברציפות במשך 48 שעות לפחות. 

אם המחשב או מחשב הטאבלט מצויידיים במסך מגע, תוכל לגעת במסך כדי לנהל אינטראקציה עם הפריטים, במקום להשתמש בעכבר או במקלדת. כמה מהמשימות הבסיסיות שאתה יכול לבצע באמצעות מסך מגע הן פתיחת קבצים, תיקיות ואפליקציות, זום הגדלה והקטנה, גלילה, סיבוב תמונות וכדומה. תוכל לבצע את הפעולות שהיית מבצע בדרך כלל באמצעות עכבר, כדוגמת פתיחת קבצים, תיקיות ואפליקציות, גלילה באמצעות פס הגלילה, סגירת חלונות ומזעורם באמצעות הלחצנים שעל החלון וכדומה. תוכל גם להשתמש במקלדת שעל המסך באמצעות מסך המגע.

## מחוות במסך מגע

מחוות של מסך מגע משפרות את שמישותו של המסך בכך שהן מאפשרות לך לבצע משימות כדוגמת זום, גלילה, סיבוב וכדומה באמצעות החלקת האצבע או הקפצתה על התצוגה.

**הערה:** אחדות ממחוות אלו ספציפיות ליישום ועשויות שלא לפעול בכל היישומים. 

## זום

הצב שתי אצבעות על מסך המגע והרחק אותן זו מזו כדי לעשות זום הגדלה.

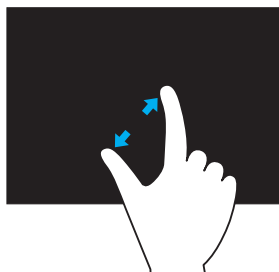

הצב שתי אצבעות על מסך המגע וקרב אותן זו אל זו כדי לעשות זום הקטנה.



## השתתות

גע בפריט על המסך והחזק אותו כדי לפתוח את תפריט ההקשר.

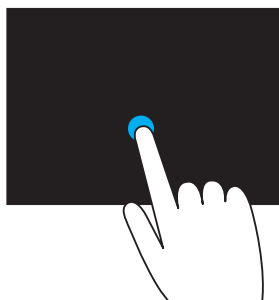

## הקפצה

הזז אצבע במהירות בכיוון הרצוי, כדי להפוך את התוכן בחלון הפעיל, כמו דפים בספר. הקפצה פועלת גם אנכית בעת ניווט בתוכן כגון תמונות או שירים ברשימת השמעה.

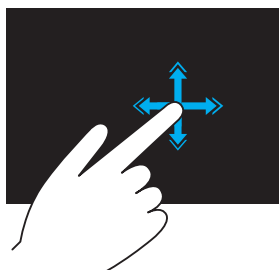

**סובב בכיוון השעון** - השאר אצבע או בוהן במקום אחד והזז את האצבע האחרת בצורת קשת ימינה.

**סובב נגד כיוון השעון** - השאר אצבע או בוהן במקום אחד והזז את האצבע האחרת בצורת קשת שמאלה.

ניתן גם לסובב את התוכן הפעיל על-ידי הזזת שתי האצבעות בתנועה סיבובית.



**תנועת פנורמה** - מאפשרת להעביר את המוקד אל האובייקט הנבחר, כאשר האובייקט כולו אינו נראה. הזז שתי אצבעות בכיוון הרצוי, כדי לגלול פנורמית את האובייקט הנבחר.

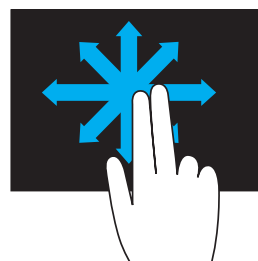

**גלילה אנכית** - מאפשרת לגלול מעלה או מטה בחלון הפעיל.

הזז אצבע מעלה או מטה כדי להפעיל גלילה אנכית.

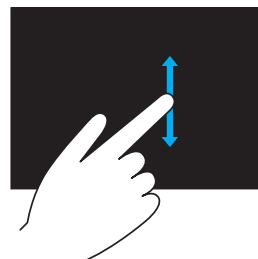

**גלילה אופקית** - מאפשרת לגלול ימינה או שמאלה בחלון הפעיל.

הזז אצבע ימינה או שמאלה כדי להפעיל גלילה אופקית.

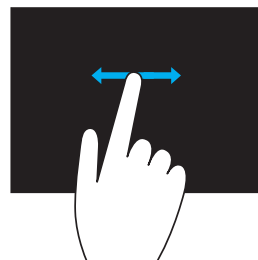





## שימוש ב-Bluetooth

תוכל לחבר (להצמיד) התקני Bluetooth כדוגמת עכברים, מקלדות, אוזניות, טלפונים, טלוויזיה וכדומה. לקבלת פרטים על הצמדת ההתקן עם המחשב, ראה תיעוד ההתקן.

**הערה:**  ודא שמתקנים במחשב מנהלי ההתקנים של Bluetooth.

### הצמדת התקן Bluetooth עם המחשב שלך

1. אפשר את Bluetooth במחשב או במחשב הטאבלט ובהתקן המיועד להצמדה. במחשב נייד של Dell, הפעל את הקליטה האלחוטית כדי להפעיל את Bluetooth. לקבלת מידע נוסף על הפעלת Bluetooth בהתקן, עיין בתיעוד ההתקן.
2. לחץ לחיצה ימנית על סמל Bluetooth באזור ההודעות של שורת המשימות ולחץ על **Add a Device** (הוסף התקן).  
**הערה:**  אם אינך רואה את סמל Bluetooth, לחץ על החץ שליד אזור ההודעות.
3. בחלון **Add a device** (הוסף התקן), בחר בהתקן ולחץ על **Next** (הבא).
4. **הערה:**  אם ההתקן שלך לא מופיע ברשימה, ודא שההתקן ניתן לזיהוי.
4. בצע את ההוראות המופיעות על המסך כדי להשלים את תהליך ההצמדה.
5. **הערה:**  קוד סיסמה עשוי להיות מוצג על המחשב ועל ההתקן.
5. הודעה המאשרת את הצמדת ההתקן תופיע לאחר שההצמדה הושלמה.

## שימוש במצלמת האינטרנט

אם המחשב או הצג מצוידים במצלמת אינטרנט מוכללת, מנהלי ההתקנים יותקנו ויוגדרו במפעל. מצלמת האינטרנט מופעלת באופן אוטומטי כאשר אתה מתחיל שיחת וידאו או יישום לכידת וידאו.

תוכל גם להפעיל את Dell Webcam Central (רק ב-Windows 7) כדי ללכוד תמונות סטילס ווידאו באמצעות מצלמת האינטרנט.

### לכידת תמונת סטילס

1. פתח את Dell Webcam Central.
  2. לחץ על הלשונית **Snap Photos** (צלם צילומים).
  3. לחץ על סמל המצלמה  כדי ללכוד תמונת סטילס.
- הערה:**  כדי להגדיר אופציות כדוגמת גודל התמונה, טיימר, סדרת תמונות, פורמט התמונה וכדומה, לחץ על החץ הפונה מטה שליד סמל המצלמה.

### הקלטת וידאו

1. פתח את Dell Webcam Central.
  2. לחץ על הלשונית **Record Videos** (צלם סרטונים).
  3. לחץ על סמל ההסרטה  כדי להתחיל בהסרת סרטון.
  4. לאחר שהשלמת את הסרת הסרטון, לחץ שוב על סמל ההסרטה כדי להפסיק את ההסרטה.
- הערה:**  כדי להגדיר אופציות כדוגמת גודל הסרט, טיימר, סדרת תמונות, איכות התמונה וכדומה, לחץ על החץ הפונה מטה שליד סמל ההסרטה.

### בחירת המצלמה והמיקרופון

אם המחשב מצויד במספר מצלמות אינטרנט או מיקרופונים (מוכללים או חיצוניים), תוכל לבחור במצלמת האינטרנט ובמיקרופון הרצויים באמצעות Dell Webcam Central.

1. פתח את Dell Webcam Central.
2. לחץ על החץ הפונה מטה ליד סמל המצלמה, בפינה השמאלית התחתונה של החלון.
3. לחץ על המצלמה הרצויה.
4. לחץ על הלשונית **Record Video** (צלם סרטונים).
5. לחץ על החץ הפונה מטה ליד סמל המיקרופון  שמתחת לאזור התצוגה המקדימה.
6. לחץ על המיקרופון הרצוי.

# יציאות ומחברים

## שמע

מחברי שמע מאפשרים לך לחבר רמקולים, אזניות, מיקרופונים, מערכות שמע, מגברים או טלוויזיות לפלט השמע.

**הערה:** המחשב שברשותך עשוי שלא לתמוך בכל יציאות השמע. לקבלת מידע על היציאות הזמינות במחשב שלך, ראה *Quick Start Guide* (מדריך להתחלה מהירה) שנשלח עם המחשב או *Specifications* (מפרטים) באתר [dell.com/support](http://dell.com/support).

## סוגי היציאות השמע

**יציאת אוזניות (Headphone)** - חבר אוזניות, רמקול מחובר לחשמל או מערכת שמע.



**יציאת מיקרופון (Microphone)** - חבר מיקרופון חיצוני לקבלת קלט קול או צליל.



**יציאת קו כניסה (Line-in)** - משמש לחיבור התקני הקלטה או השמעה, כגון רשמקול, נגן תקליטורים או מכשיר וידאו VCR.



**יציאת קו יציאה (Line-out)** - חבר אוזניות או רמקולים המצוידים במגבר משולב.



**יציאת סראונד אחורית (Rear-surround out port)** - חבר רמקולים עם יכולת ריבוי ערוצים.



**יציאת מרכז/LFE סראונד (Center/LFE surround out)** - חבר סאב-וופר יחיד.



**הערה:** ערוץ שמע ה-LFE (אפקטים בתדר נמוך), שנמצא בסכמות שמע של צליל סראונד דיגיטלי, נושא רק מידע בתדר נמוך של 80 הרץ ומטה. ערוץ ה-LFE מאפשר לסאב-וופר להפיק צלילי באס נמוכים ביותר. במערכות שאינן משתמשות בסאב-וופר ניתן לכבות את מידע ה-LFE לרמקולים הראשיים, בהגדרת צליל הסראונד.

**יציאת סראונד-צד (Side-surround sound port)** - חבר  
רמקולי ימין/שמאל.



**יציאת RCA S/PDIF** - משדרת אודיו דיגיטלי ללא הצורך  
בהמרה משמע אנלוגי לדיגיטלי.



**יציאת S/PDIF אופטית** - משדרת אודיו דיגיטלי באמצעות  
אותות אופטיים, ללא הצורך בהמרה משמע אנלוגי לדיגיטלי.

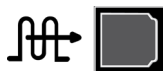

## USB

יציאת USB מאפשרת לך לחבר התקנים חיצוניים למחשב או למחשב טאבלט. התקנים חיצוניים אלה כוללים עכבר, מקלדת, מדפסת, כוננים חיצוניים, מצלמות, טלפונים וכדומה.

יציאת USB יכולה לשמש להעברת נתונים בין המחשב שלך וההתקן וגם לטעינת התקנים נתמכים. לקבלת מידע נוסף, עיין בתיעוד המצורף להתקן שלך. קיימים מחשבים המצוידים ביציאות USB אשר משולבת בהן תכונת PowerShare, המאפשרת לך לטעון את התקני ה-USB שלך גם כאשר המחשב כבוי. נוסף על כך, USB תומך בהתקנות הכנס-הפעל וכן בהחלפה חמה.

**Plug-and-Play (הכנס-הפעל)** - מאפשר למחשב שלך לזהות ולהגדיר את התצורה של התקן באופן אוטומטי.

**החלפה חמה** - מאפשרת לך להוציא ולחבר התקני USB מבלי להפעיל מחדש את המחשב שלך.

## יציאות USB

**USB סטנדרטי** - יציאת ה-USB הסטנדרטית קיימת ברוב המחשבים הניידים והשולחניים. רוב התקני ה-USB מתחברים למחשב באמצעות יציאה זו.

**Mini-USB** - יציאת mini-USB משמשת בהתקנים אלקטרוניים קטנים, כדוגמת מצלמות, כוננים חיצוניים, מחשבי טאבלט וכדומה.

**Micro-USB** - יציאת micro-USB קטנה יותר מיציאת mini-USB והיא משמשת בטלפונים, מחשבי טאבלט, אוזניות אלחוטיות ומכשירים אלקטרוניים קטנים אחרים.

**חיבור USB עם אספקת חשמל** - חיבור USB עם אספקת חשמל משתמש במחבר משוכלל יותר מאשר מחבר USB רגיל. למעשה, יש לו שני מחברים בכבל יחיד: האחד מיועד לתקע USB סטנדרטי והשני מיועד לאספקת חשמל. כך ניתן לחבר אליו התקנים בעלי דרישות חשמל גבוהות יותר, מבלי להשתמש באספקת חשמל עצמאית. החיבור משמש לצורך ציוד חיצוני עבור סביבות מסחריות, כדוגמת קוראי ברקודים ומדפסות להדפסת קבלות.

## תקני USB

**USB 3.0** - תקן זה מכונה גם - SuperSpeed USB, או USB בסופר-מהירות. יציאה זו תומכת בתעבורת נתונים במהירות של עד 4.8 Gbps והיא תומכת גם בתקני USB ותיקים יותר.

**USB 2.0** - תקן זה מכונה גם Hi-Speed USB, או USB במהירות גבוהה, הוא מספק רוחב פס נוסף ליישומי מולטימדיה ואחסון. USB 2.0 תומך בתעבורת נתונים במהירות של עד 480 Mbps.

**USB 1.x** - זהו תקן USB ישן שתומך בתעבורת נתונים במהירויות של עד 11 Mbps.

**USB PowerShare** - תכונת ה-USB PowerShare מאפשרת לך לטעון התקני USB גם כאשר המחשב מכובה או נמצא במצב שינה. הסמל  מציינ שיציאת ה-USB תומכת בתכונת PowerShare.

**הערה:** התקני USB מסוימים לא ייטענו כאשר המחשב כבוי או במצב שינה. במקרים אלו, הפעל את המחשב כדי לטעון את ההתקן.

**הערה:** אם תכבה את המחשב בעת טעינת התקן USB, טעינת ההתקן עלולה להיפסק. כדי להמשיך בטעינה, נתק את ההתקן וחבר אותו שוב.

**הערה:** במחשבים ניידים, תכונת ה-USB PowerShare מפסיקה את טעינת ההתקן כאשר סוללת המחשב הנייד מגיעה ל-10%. תוכל לשנות את הגדרותיה של תכונה זו באמצעות התוכנית להגדרת ה-BIOS.

**Debug Port (יציאת איתור תקלות)** - יציאת איתור התקלות מאפשרת למשתמש להפעיל את יציאות USB 3.0 במצב USB 2.0 באופן זמני למטרת איתור תקלות וכאשר מערכת ההפעלה מותקנת מחדש באמצעות כונן אופטי המחובר ב-USB או באמצעות כונן הבזק.

## eSATA

חיבור eSATA מאפשר לך לחבר למחשב התקני אחסון חיצוניים, כדוגמת כוננים קשיחים וכוננים אופטיים. חיבור זה מספק את אותו רוחב הפס שמספקות יציאות SATA פנימיות.

המחשב עשוי להיות מצויד ביציאת eSATA נפרדת או ביציאה משולבת של eSATA/USB.

## (VGA) Visual Graphics Array

ממשק מערך גרפי (VGA) מאפשר לך להתחבר לצגים, מקרנים וכדומה. תוכל להתחבר אל יציאת HDMI או DVI באמצעות יציאת VGA על ידי הפעלת מתאמי VGA ל-HDMI או VGA ל-DVI.

## ממשק וידאו דיגיטלי (DVI)

ממשק וידאו דיגיטלי (DVI) מאפשר לך לחבר את המחשב לתצוגות כדומת צגים דקים, מקרנים וכדומה.

ישנם שלושה סוגי חיבורים של DVI:

- **DVI-D (DVI-Digital)** — DVI-D משדר אותות וידאו בין כרטיס המסך והצג הדיגיטלי. הדבר מאפשר הפקת פלט וידאו מהיר באיכות גבוהה.
- **DVI-A (DVI-Analog)** — DVI-A משדר אותות וידאו אנלוגיים אל תצוגה אנלוגית כדוגמת צג CRT או צג LCD אנלוגי.
- **DVI-I (DVI-Integrated)** — DVI-I הוא חיבור משולב לשידור של אות דיגיטלי או אנלוגי. יציאה זו גמישה יותר והיא מאפשרת שימוש גם בחיבורים דיגיטליים וגם בחיבורים אנלוגיים.

## יציאת DisplayPort

יציאת DisplayPort מספקת חיבור דיגיטלי בין המחשב שלך והתקנים דיגיטליים כדוגמת צגים, מקרנים וכדומה. יציאה זו תומכת גם באותות וידאו וגם באותות שמע. יציאת DisplayPort תוכננה במיוחד לשימוש עם צגי מחשב.

### יציאת Mini-DisplayPort

יציאת Mini-DisplayPort היא גרסה קטנה יותר של יציאת DisplayPort.

 **הערה:** יציאות DisplayPort ו-Mini-DisplayPort תואמות זו לזו אך גודלן של היציאות ושל המחברים משתנה. אם גודל היציאות שונה, היעזר בממיר.

## יתרונותיה של יציאת DisplayPort

- תמיכה ברזולוציות גבוהות ובקצבי רענון גבוהים
- תמיכה בתעבורה תלת-מימדית
- תמיכה במספר התקני תצוגה בו-זמנית
- תמיכה ב-HDCP
- תמיכה במתאמי הכנס-הפעל שמאפשרים חיבור תצוגות באמצעות תקני חיבור ישנים יותר, כדוגמת HDMI, DVI ו-VGA.
- כבלי DisplayPort יכולים להגיע לאורך של 15 מטר (49.21 רגל) ללא צורך במגברים

## יציאת HDMI

יציאת HDMI (High Definition Multimedia Interface) או ממשק מולטימדיה ברזלוציה גבוהה) מספקת קישור דיגיטלי בין המחשב, התקני התצוגה והתקני מולטימדיה אחרים. יציאה זו תומכת גם באותות וידיאו וגם באותות שמע. יציאות HDMI זמינות ונפוצות במחשבים, טלוויזיות, ממירי טלוויזיות, נגני DVD ו-Blu-ray, קונסולות משחק וכדומה.

## יתרונותיה של יציאת HDMI

- תמיכה ברזולוציות גבוהות ובקצבי רענון גבוהים
- תמיכה בתעבורה תלת-מימדית
- תמיכה ב-HDCP
- זמין ברוב המחשבים ובמכשירי המולטימדיה לצרכן
- מאפשר התקנה בחיבור של שמע בלבד, וידיאו בלבד ובחיבור שמע ווידיאו משולב
- תואם לתצוגות בפיקסלציה קבועה כדוגמת מסכי LCD, בתצוגות פלזמה ובמקרנים

## יציאת Mini HDMI

יציאת Mini HDMI מספקת חיבור דיגיטלי בין המחשב והתקנים ניידים, כדוגמת טלפונים חכמים, מחשבים נישאים וכדומה.

## יציאת Micro HDMI

יציאת Micro HDMI מספקת חיבור דיגיטלי בין המחשב והתקנים ניידים, כדוגמת טלפונים חכמים, מחשבים נישאים וכדומה. מחבר זה דומה למחבר ה-micro-USB הממוקם ברוב הטלפונים החכמים.

## יציאת S/PDIF

יציאת S/PDIF היא היציאה הסטנדרטית להעברת שמע בפורמט דיגיטלי. תוכל להשתמש ב-S/PDIF כדי להתחבר להתקני שמע כדוגמת כרטיסי קול, המקולים, מערכות קולנוע ביתי, טלוויזיות וכדומה. יציאה זו תומכת בשמע 5.1.

ישנם שני סוגים של חיבורי S/PDIF:

- אופטי - מפעיל כבל אופטי עם מחברי TOSLINK
- כבל קואקסיאלי - עם מחברי RCA



# תוכנה ויישומים

## Computrace

תוכנת Computrace מאפשרת לך לעקוב אחר מחשבים כשהם מחליפים ידיים או עוברים בין משתמשים בארגון ומסייעת למנוע גניבה ולהחזיר לבעליהם מחשבים שאבדו או נגנבו.

מחשב המפעיל Computrace ואשר יש לו גישה לאינטרנט ייצור קשר באופן קבוע עם שרת ה- Computrace כדי לדווח על מידע לגבי המערכת, מיקום וזהות המשתמש.

תוכנת Computrace מציעה את החבילות והשירותים הבאים

Lo/Jack for Laptops	Plus	Absolute Track	חבילה מלאה
לבית ולמשרד	איתור מחשבים שנגנבו	מעקב אחרי חומרת המחשב	Inventory Assets
הגנה מפני גניבה	מעקב אחר חוזי חכירה	מידע מרוכז לגבי חוזי חכירה	מעקב אחרי נכסים מאובטחים
איתור באמצעות תוכנה נסתרת	חקירת אבידות	מצאי תוכנה	מעקב אחר מחשבים שנגנבו
שחזורים בתוך 30 יום	מניעת גניבה	ציות לתנאי הרישיון	מניעת גניבה
			מחיקת נתונים מרחוק

**הערה:** ייתכן שלא בכל המחשבים תהיה תמיכה ב- Computrace. 

## אפשרו Computrace

1. הפעל (או הפעל מחדש) את המחשב.
  2. כאשר מופיע הלוגו של DELL, הקש מייד על <F2> כדי להיכנס לתוכנית להגדרת ה-BIOS.
- הערה:** אם אתה ממתין זמן רב מדי והלוגו של מערכת ההפעלה מופיע, המשך להמתין עד אשר יופיע שולחן העבודה של Windows; לאחר מכן, כבה את המחשב ונסה שוב.
3. בחר בלשונית **Security** (אבטחה) ואז בחר באפשרות **Computrace(R)**.
  4. בחר באפשרות **Activate** (הפעל) כדי להפעיל את Computrace.
- הערה:** לאחר שהפעלת או ביטלת את אפשרות ה-Computrace במסגרת התוכנית להגדרת ה-BIOS, לא תוכל לשנות הגדרה זו בעתיד. זאת, כדי למנוע שינויים בלתי-מורשים של אפשרות זו.

## קבלת עזרה בנוגע ל-Computrace

חברת Dell מספקת עזרה בנושאי Computrace באמצעות Absolute Software. תוכל ליצור קשר עם Absolute Software כדי לקבל עזרה בנושא התקנה, הגדרת תצורה, שימוש ופתרון בעיות.

כדי ליצור קשר עם Absolute Software, ראה את אתר האינטרנט של Absolute Software בכתובת **absolute.com** או שלח דוא"ל אל הכתובת **techsupport@absolute.com**.

## My Dell Downloads

תוכנת My Dell Downloads היא מאגר תוכנה המאפשר לך להוריד ולטעון תוכנה שהותקנה בעבר במחשב אך שלא קיבלת עבורה מדיה.

**הערה:** ייתכן ש-My Dell Downloads לא יהיה זמין בכל האזורים.

**הערה:** עליך להירשם כדי לקבל גישה ל-My Dell Downloads.

My Dell Downloads מאפשר לך לעשות את הדברים הבאים:

- לראות את התוכנה שסופקה במקור עם המחשב.
- להוריד ולהתקין תוכנות מורשות.

• לשנות את הסיסמה של תוכנת My Dell Downloads.

כדי להירשם ל-My Dell Downloads:

1. גלוש אל **smartsource.dell.com/web**.
2. בצע את ההוראות המופיעות על המסך כדי לרשום את המחשב שלך.
3. התקן מחדש את התוכנות או צור מדיית גיבוי לשימוש בעתיד.

# My Dell

My Dell הוא לוח בקרה בממשק יחיד לצורך הפעלת כלי מערכת ואבחון. תוכל להשתמש ב- My Dell כדי לאתר את תג השירות, את קוד השירות המהיר, מידע על המערכת, מצב האחריות וכדומה. מערכת זו מספקת גישה לכלים מקוונים, קישורים לתמיכה טכנית של Dell, ערוצי שירות לקוחות של Dell, מנהל התקנים, חיבורי רשת, התרעות מערכת, עצות לשיפור הביצועים וקישורים אל כלים אחרים ושירותי אבחון של Dell.

## הורדה או שדרוג של My Dell

כדי להוריד או לשדרג לגרסה החדשה ביותר של My Dell, גלוש אל [dell.com/support](http://dell.com/support).

 **הערה:** מומלץ להוריד את התוכנה מהאינטרנט עם קבלת ההנחיה לעשות זאת, במהלך התקנת My Dell.

## גישה ל-My Dell

**Windows 8.1** — לחץ או הקש על הסמל My Dell במסך ההתחלה Start.  
**Windows 7** — לחץ על **Start** (התחל)  ← **All Programs** (כל התוכניות) ← **My Dell** ← **My Dell** ← **Dell**.

## PC Checkup (תוכנית שירות לבדיקת המחשב)

היעזר ב- PC Checkup כדי לבדוק את השימוש שלך בכונן הקשיח, להפעיל בדיקות חומרה ולעקוב אחר השינויים שנערכו במחשב שלך.

- **Drive Space Manager (מנהל שטח כונן)** — ניהול הכונן הקשיח באמצעות ייצוג חזותי של השטח שנצרך על-ידי כל סוג קובץ.
- **Performance and Configuration History (היסטוריית ביצועים ותצורה)** — ניטור אירועי מערכת ושינויים במשך הזמן. תוכנית שירות זו מציגה את כל סריקות החומרה, הבדיקות, שינויי המערכת, אירועים קריטיים ונקודות שחזור המערכת.

- **Detailed System Information (מידע מערכת מפורט)** — הצג מידע מפורט על תצורות החומרה ומערכת ההפעלה, גישה להעתקים של חוזי השירות, מידע לגבי אחריות ואפשרויות חידוש אחריות.

- **Get Help (קבל עזרה)** — הצג את אפשרויות התמיכה הטכנית של Dell, תמיכת לקוחות, סוורים והדרכה, כלים מקוונים, מדריכי שירות, מידע על אחריות, שאלות נפוצות וכדומה.

- **Backup and Recovery (גיבוי ושחזור)** — גישה אל כלי שחזור מערכת המאפשרים לך:
- ליצור קובץ Dell Factory Image Restore (קובץ תמונת כונן) לשחזור המחשב במועד מאוחר יותר.
- ליצור מדיה לגיבוי ושחזור.
- **System Performance Improvement Offers (הצעות לשיפור ביצועי מערכת)** — קבלת פתרונות תוכנה וחומרה שיסייעו לשפר את ביצועי המערכת.

## Solution Station (תחנת הפתרונות)

Solution Station היא תחנה יחידה לאיתור שירותי תמיכה ברמת פרמיום, המספקים תמיכה עבור הגדרת תצורה של מחשבים, תחזוקתם, הגדרת רשתות, התקנת מרכזי בידור ביתיים וכדומה.

תוכל לבחור מבין קטגוריות התמיכה הבאות, בהתאם לצרכיך: **תמיכה מקוונת, תמיכה באתר (ביקור בית) או שירותים מקוונים.**

שירותים אלה כוללים בדיקת תקינות ללא תשלום למחשב, כדי למטב את מהירות הפעולה שלו ולהאיץ את המחשב, לסייע במקרים של שגיאות נפוצות ופתרון בעיות, הסרת וירוסים ורוגלות, התקנת רשת אלחוטית ועוד. תוכל למצוא גם מאמרים ותשובות לשאלות נפוצות לגבי התקלות השכיחות ביותר וגם הוראות לגבי ביצוע משימות שכיחות.

קטגוריות התמיכה מספקות תמחור גמיש ודרגות שונות של מעורבות הלקוח בפתרון בעיות.

הצעות	סוג
הארכת האחריות או חוזה השירות Dell Tech Concierge קונסיירג' טכנולוגי של Dell	אחריות וטיפול מתמשך
התקנת המחשב הגדרת רשת אלחוטית התקנת תוכנה התקנת מערכת הפעלה של Windows עדכוני חומרה פנימיים התקנת טלויזיה ומערכת קולנוע ביתי התקנת תוכנת אנטי-וירוס התקנת חיבור אינטרנט ודוא"ל התקנת אביזרים למחשב התקנת בקרת הורים לאינטרנט העברת קבצים וגיבוי נתונים	התקנות והגדרות
האצת המחשב הסרת וירוסים ורוגלות שחזור נתונים פתרון בעיות ושגיאות מחשב פתרון בעיות ושגיאות רשת	פתרון בעיות ותיקונים

## Quickset

Quickset היא חבילה של יישומי תוכנה המשפרים את הפונקציונליות של מחשב ה-Dell שלך. חבילה זו מספקת גישה קלה למספר פונקציות אשר היו בדרך כלל דורשות מספר צעדים. כמה מהתכונות שתוכל לגשת אליהן באמצעות Dell Quickset כוללות:

- הגדרת מקש קיצור לשימוש אלחוטי
- ביטול או הפעלה של טעינת הסוללה
- שינוי התנהגויות של מקשי הפונקציה



**הערה:** ייתכן שלא בכל המחשבים תהיה תמיכה ב-Quickset. 

## התקנת Quickset

תוכנת Quickset מותקנת מראש במחשב Dell חדש. אם עליך להתקין מחדש את Quickset, הורד אותו מאתר התמיכה של Dell, בכתובת [dell.com/support](http://dell.com/support).  
**הערה:** אם תשחזר את המחשב באמצעות PC Restore או יישום דומה, גם Quickset ישוחזר. 

## יישומי NVIDIA 3D

היישום NVIDIA 3DTV Play המותקן במחשב יאפשר לך לשחק משחקי תלת-מימד, לצפות בסרטים תלת-מימדיים ב-Blu-ray 3D ולהציג תמונות תלת-מימדיות. יישום זה תומך באותם משחקים כמו NVIDIA 3D Vision. להצגת רשימת משחקים נתמכים בתלת-מימד, ראה [nvidia.com](http://nvidia.com).

**הערה:** עיין בתמיכה של NVIDIA כדי לקרוא פרטים נוספים על יישום זה.   
**הערה:** היישום NVIDIA 3D אינו זמין בכל המחשבים. 

### לשחק משחקים בתלת-מימד

1. הפעל את המשחק במצב מסך מלא.
2. אם מופיעה הודעה שאומרת כי המצב הנוכחי אינו תואם ל-HDMI 1.4, העבר את מצב הרזולוציה בתוך המשחק במצב HD ל-720 x 1280 (720p).

## קיצורי מקלדת

להלן כמה מקיצורי המקלדת הזמינים עבור משחק בתלת-מימד

מקשים	תיאור	פונקציה
<Ctrl><t>	מציג/מסתיר אפקטים סטריאוסקופיים בתלת-מימד	מפעיל ומכבה משחקים במצב 3DTV. <b>הערה:</b> ביצועי המשחק עלולים להיפגע בעת הפעלת מצב HD 3D, גם אם אפשרות המשחק במצב 3DTV מבוטלת. כדי להגיע לביצועים מיטביים, בחר במצב HD או DS כאשר מצב 3DTV מנוטרל.
<Ctrl><F4>	הגבר את העומק התלת-מימדי	מגביר את עומק התלת-מימד במשחק הנוכחי.
<Ctrl><F3>	מפחית את העומק התלת-מימדי	מפחית את עומק התלת-מימד במשחק הנוכחי.
<Ctrl><F11>		לכוד תמונת מסך תלת-מימדית של המשחק הנוכחי ושומר את הקובץ בתיקיית <b>Documents</b> (מסמכים). כדי להציג את הקובץ, הפעל את תוכנת NVIDIA 3d Photo Viewer.
<Ctrl><Alt><Insert>	מציג/מסתיר הודעות תאימות במהלך המשחק	מציג את ההגדרות המומלצות על ידי NVIDIA עבור המשחק הנוכחי.
<Ctrl><F6>	הגברת ההתכנסות	מזיז עצמים אליך; ההתכנסות המרבית מעמידה את כל העצמים בקדמת הסצנה, בשטח שלך; משמש גם למיקום כוונת הלייזר.
<Ctrl><F5>	הפחתת ההתכנסות	מרחיק עצמים ממך; ההתכנסות המזערית מעמידה את כל העצמים מאחורי הסצנה, בשטח שלך; משמש גם למיקום כוונת הלייזר.

**הערה:** לקריאת מידע נוסף, ראה קובץ העזרה של יישום NVIDIA. 

## DellConnect

DellConnect הוא כלי מקוון המאפשר לסוכן של Dell לגשת למחשב שלך (תחת פיקוח שלך) כדי לאבחן ולפתור בעיות במחשב שלך ממחשב מרוחק. כלי זה מאפשר לנציג תמיכה טכנית להיות בקשר עם המחשב שלך, ברשותך.

בקשת DellConnect מאותחלת על ידי נציג תמיכה טכנית בעת הצורך, במהלך תהליך של פתרון בעיות.

**הערה:**  כדי לגשת אל DellConnect ואל תנאי השימוש, ראה [.dell.com/DellConnect](https://dell.com/DellConnect)



# שחזור מערכת ההפעלה

## אפשרויות לשחזור מערכת

ניתן לשחזר את מערכת ההפעלה שבמחשב באמצעות כל אחת מהאפשרויות הבאות: התראה: שימוש ב- Dell Factory Image Restore או בדיסק מערכת ההפעלה מוחק לצמיתות את כל הקבצים מהמחשב. במידת האפשר, בצע גיבוי של קובצי הנתונים לפני שימוש באפשרויות אלה.

תיאור	אפשרות
הפעל אפשרות זו כפיתרון הראשון לשחזור מערכת ההפעלה.	Dell Backup and Recovery (הגיבוי והשחזור של Dell)
הפעל דיסקים אלה כאשר כשל במערכת ההפעלה מונע שימוש ב-Dell Backup and Recovery או בעת התקנת Windows על כונן קשיח חדש או חלופי.	דיסקים להתקנה מחדש של המערכת
הפעל אפשרות זו כדי להחזיר את התצורה של מערכת ההפעלה שלך למצב מוקדם יותר, מבלי להשפיע על הקבצים שלך.	System Restore (שחזור המערכת)
הפעל אפשרות זו כפיתרון האחרון לשחזור מערכת ההפעלה. הפעלת שיטה זו מוחקת את כל הקבצים והיישום אשר שמרת או התקנת לאחר שקיבלת את המחשב.	Dell Factory Image Restore (שחזור תמונה למצב שבו נשלח המחשב מהמפעל)
הפעל אפשרות זו כאשר System Restore (שחזור מערכת) אינו פותר את הבעיה	Dell DataSafe Local Backup (Windows 7)
הפעל אפשרות זו לצורך התקנה מחדש במחשב של מערכת ההפעלה בלבד	תקליטור מערכת ההפעלה (Windows 7)

# מערכת Dell Backup and Recovery (הגיבוי והשחזור של Dell)

**הערה:** האפשרות Dell Backup and Recovery זמינה רק במסגרת Windows 8.1 

למערכת הגיבוי והשחזור של Dell יש שתי גרסאות:

- Dell Backup and Recovery Basic (מנהל גיבוי ושחזור בסיסי)
- Dell Backup and Recovery Premium (מנהל גיבוי ושחזור פרמיום)

תכונות	Premium (שירות בתשלום)	Basic (בסיסי)
שחזור תוכנת המערכת שברשותך למצב המקורי	✓	✓
גיבוי קבצים ידני	✓	✓
שחזור קבצים מהגיבוי	✓	✓
גיבוי ושחזור אל ומהענן (עליך לרכוש מנוי כדי להפעיל תכונה זו אחרי 30 יום)	✓	✓
גיבוי קבצים מתמשך כדי למזער אובדן נתונים	✓	X
יצירת גיבוי מערכת מלא (כולל יישומים והגדרות)	✓	X
מיזוג מספר גיבויים ושליחת גיבויים ישנים לארכיון	✓	X
גיבוי ושחזור קבצים על פי סוג קובץ	✓	X

## Dell Backup and Recovery Basic (מנהל גיבוי ושחזור בסיסי)

### הפעלת Dell Backup and Recovery (מערכת הגיבוי והשחזור של Dell)

1. הפעל את המחשב.
2. פתח את הקמיע Search (חיפוש).
3. לחץ על **Apps** (אפליקציות) והקלד בתיבת החיפוש Dell Backup and Recovery.
4. לחץ על **Dell Backup and Recovery** ברשימת תוצאות החיפוש.

## יצירת דיסקים להתקנה מחדש של המערכת

1. הפעל את Dell Backup and Recovery.
2. לחץ על האריח **Bootable Backup** (גיבוי המאפשר אתחול).
3. לחץ על **Factory Backup** (גיבוי מפעל).
4. בחר **USB Flash Drive** (כונן הבזק ב-USB) או **Discs** דיסקים ואז לחץ על **Continue** (המשך).
5. בצע את ההוראות המופיעות על המסך.

## שחזור המחשב

1. הפעל את Dell Backup and Recovery.
2. לחץ על האריח **Recovery** (שחזור).
3. לחץ על **System Recovery** (שחזור המערכת).
4. לחץ על **Yes, Continue** (כן, המשך).
5. בצע את ההוראות המופיעות על המסך.

## Dell Backup and Recovery Premium (מנהל גיבוי ושחזור פרמיום)

△ התראה: על אף העובדה שתקבל את האפשרות לשמר את הקבצים האישיים שלך במהלך תהליך השחזור, מומלץ שתגבה את הקבצים האישיים שלך על כונן או על דיסק אחר לפני הפעלת אפשרות השחזור.

✎ הערה: אם הזמנת את תוכנת Dell Backup and Recovery Premium עם המחשב שלך במאצעות האפליקציה Digital Delivery, עליך להוריד אל המחשב את Dell Backup and Recovery Basic קודם, כדי לקבל את האפשרות של Dell Backup and Recovery Premium.

## שדרוג לתוכנת Dell Backup and Recovery Premium (מנהל גיבוי ושחזור פרמיום)

1. הפעל את Dell Backup and Recovery.
2. לחץ על האריח **Backup** (גיבוי) ובחר באפשרות **Data Backup** (גיבוי נתונים).
3. לחץ על **Upgrade to Dell Backup and Recovery Premium** (שדרוג לגרסת פרמיום של מנהל הגיבוי והשחזור).

## שחזור נתוני המערכת

1. הפעל את Dell Backup and Recovery.
2. לחץ על האריח **Backup** (גיבוי) ובחר באפשרות **Data System** (גיבוי המערכת).
3. בצע את ההוראות המופיעות על המסך.

## שחזור קבצים או תיקיות מסוימות מתוך גיבוי מערכת מלא

1. הפעל את Dell Backup and Recovery.

2. לחץ על האריח **Recovery** (שחזור) ובחר באפשרות **Data Recovery** (שחזור נתונים).
3. לחץ על **Yes, Continue** (כן, המשך).
4. בצע את ההוראות המופיעות על המסך.

### שחזור קבצים או תיקיות מסוימות מתוך גיבוי קבצים ותיקיות

1. הפעל את Dell Backup and Recovery.
2. לחץ על האריח **Recovery** (שחזור) ובחר באפשרות **Data Recovery** (שחזור נתונים).
3. לחץ על **Yes, Continue** (כן, המשך).
4. הקלד את שמם של הקובץ או התיקיה בתיבת החיפוש או בחר בסוג הנתונים שברצונך לשחזר.
5. בצע את ההוראות המופיעות על המסך.

### ביצוע גיבוי מלא של המערכת

1. הפעל את Dell Backup and Recovery.
2. לחץ על האריח **Recovery** (שחזור) ובחר באפשרות **System Recovery** (שחזור המערכת).
3. לחץ על **Yes, Continue** (כן, המשך).
4. בצע את ההוראות המופיעות על המסך.

## Dell DataSafe Local Backup

△ התראה: שימוש ב-Dell DataSafe Local Backup מסיר לצמיתות את כל התוכניות או מנהלי ההתקנים שהותקנו לאחר קבלת המחשב. לפני הפעלת הגיבוי המקומי Dell DataSafe Local Backup, הכן מדיית גיבוי ליישומים שעליך להתקין על המחשב. השתמש ב-Dell DataSafe Local Backup רק אם שימוש ב-System Restore לא פתר את הבעיה במערכת ההפעלה.

△ התראה: למרות ש-Dell DataSafe Local Backup מתוכנן לשמור על הנתונים במחשב, מומלץ לגבות את הנתונים לפני השימוש ב-Dell DataSafe Local Backup.

 הערה: ייתכן ש-Dell DataSafe Local Backup לא יהיה זמין בכל האזורים.

 הערה: האפשרות Dell DataSafe Local Backup זמינה רק במסגרת Windows 7.

 הערה: אם Dell DataSafe Local Backup אינו זמין במחשב, השתמש ב-Dell Factory Image Restore כדי לשחזר את מערכת ההפעלה.

למערכת Dell DataSafe Local Backup (גיבוי ושחזור מקומי) יש שתי גרסאות:

- Dell DataSafe Local Backup Basic
- Dell DataSafe Local Backup Professional

Premium (שירות בתשלום)	Basic (בסיסי)	תכונות
✓	✓	שחזור תוכנת המערכת שברשותך למצב המקורי
✓	✓	יצירת דיסקים להתקנה מחדש של המערכת במדיית DVD או USB
✓	X	גיבוי ושחזור שלם של המערכת עד לנקודת שמירה בעבר
✓	X	גיבוי ושחזור של קבצים ותיקיות עד לנקודת שמירה בעבר
✓	X	גיבוי ושחזור על בסיס סוגי הקבצים (mp3, jpg) וכדומה)
✓	X	גיבוי קבצים להתקן אחסון מקומי
✓	X	תזמון גיבויים אוטומטיים

### Dell DataSafe Local Backup Basic

 **הערה:** האפשרות Dell DataSafe Local Backup זמינה רק במסגרת Windows 7.

### הפעלת Dell DataSafe Local Backup

1. הפעל את המחשב.
2. לחץ על **Start** (התחל)  ← (כל התוכניות) **All Programs** ←  
**Dell DataSafe Local Backup** ← **Dell DataSafe**

### יצירת דיסקים להתקנה מחדש של המערכת

1. הפעל את Dell DataSafe Local Backup.
2. לחץ על **Backup** (גיבוי) ← **Create Recovery Media** (יצירת מדיית שחזור).
3. בצע את ההוראות המופיעות על המסך.

### שחזור המחשב לתאריך קודם או להגדרות היצרן

1. הפעל את Dell DataSafe Local Backup.
2. לחץ על **Restore** (שחזור) ← **Restore your entire system to a previous date or to the factory state** (שחזור המערכת לתאריך קודם או להגדרות שנקבעו במפעל).
3. בצע את ההוראות המופיעות על המסך.

## Dell DataSafe Local Backup Premium

**הערה:** אם הזמנת את Dell DataSafe Local Backup Premium בעת הרכישה, ייתכן שהמערכת מותקנת כבר על המחשב.

### שדרוג ל- Dell DataSafe Local Backup Premium

1. הפעל את Dell DataSafe Local Backup.
2. לחץ על **UPGRADE NOW!** (שדרג עכשיו!).

### שחזור נתוני המערכת

1. הפעל את Dell DataSafe Local Backup.
2. לחץ על **Backup** (גיבוי) ← **Full System Backup** (גיבוי מערכת מלא).
3. בצע את ההוראות המופיעות על המסך.

### שחזור נתונים באמצעות File and Folder Local Backup

1. הפעל את Dell DataSafe Local Backup.
2. לחץ על **Backup** (גיבוי) ← **File & Folder Local Backup** (גיבוי מקומי של קבצים ותיקיות).
3. בצע את ההוראות המופיעות על המסך.

### שחזור קבצים או תיקיות מסוימות מתוך גיבוי מערכת מלא

1. הפעל את Dell DataSafe Local Backup.
2. לחץ על **Restore** (שחזור) ← **Restore specific files or folders from a Full System Backup** (שחזור קבצים או תיקיות מסוימות מתוך גיבוי מערכת מלא).
3. בצע את ההוראות המופיעות על המסך.

### שחזור קבצים או תיקיות מסוימות מתוך גיבוי קבצים ותיקיות

1. הפעל את Dell DataSafe Local Backup.
2. לחץ על **Restore** (שחזור) ← **Restore specific files or folders from a Full System Backup** (שחזור קבצים או תיקיות מסוימות מתוך גיבוי מערכת מלא).
3. בצע את ההוראות המופיעות על המסך.

# Dell Factory Image Restore (שחזור תמונה למצב שבו נשלח המחשב מהמפעל)

△ התראה: שימוש ב-Dell Factory Image Restore מסיר לצמיתות את כל התוכניות או מנהלי ההתקנים שהותקנו לאחר קבלת המחשב. הכן מדיית גיבוי ליישומים שעליך להתקין במחשב, לפני השימוש ב-Dell Factory Image Restore.

✎ הערה: Dell Factory Image Restore עשוי שלא להיות זמין בארצות מסוימות או במחשבים מסוימים.

השתמש ב-Dell Factory Image Restore רק כאמצעי אחרון לשחזור מערכת ההפעלה. אפשרות זו משחזרת את הכונן הקשיח למצב הפעולה שבו היה בעת שהמחשב נשלח אליך. כל הקבצים שהתווספו לאחר שקיבלת את המחשב - כולל קובצי נתונים, כדוגמת תמונות, מוזיקה וסרטים - יימחקו לצמיתות.

## הפעלת Dell Factory Image Restore

△ התראה: שימוש ב-Dell Factory Image Restore מוחק לצמיתות את כל הנתונים בכונן הקשיח ומסיר את כל התוכניות או מנהלי ההתקנים שהותקנו לאחר קבלת המחשב. במידת האפשר, בצע גיבוי של כל הנתונים לפני ביצוע שחזור באמצעות Dell Factory Image Restore. הפעל את Dell Factory Image Restore רק אם שיטות שחזור אחרות נכשלו.

לאחר שנכשלו שני נסיונות לאתחל את מערכת ההפעלה, רצף האתחול ינסה באופן אוטומטי להפעיל אפשרויות שחזור מערכת ולבצע תיקון אוטומטי.

## הפעלת Dell Factory Image Restore

△ התראה: שימוש ב-Dell Factory Image Restore מוחק לצמיתות את כל הנתונים בכונן הקשיח ומסיר את כל התוכניות או מנהלי ההתקנים שהותקנו לאחר קבלת המחשב. במידת האפשר, בצע גיבוי של כל הנתונים לפני ביצוע שחזור באמצעות Dell Factory Image Restore. השתמש ב-Dell Factory Image Restore רק אם שימוש ב-System Restore לא פתר את הבעיה במערכת ההפעלה.

1. הפעל (או הפעל מחדש) את המחשב.
2. כאשר הולגו של Dell מופיע, הקש <F8> מספר פעמים, כדי לגשת לחלון **Advanced Boot Options** (אפשרויות אתחול מתקדמות).
3. **הערה:** אם אתה ממתין זמן רב מדי והולגו של מערכת ההפעלה מופיע, המשך להמתין עד שיופיע שולחן העבודה של Microsoft Windows, ולאחר מכן הפעל מחדש את המחשב ונסה שוב.
4. בחר **Repair Your Computer** (תקן את מחשבך). החלון **System Recovery Options** (אפשרויות שחזור מערכת) מופיע.
5. בחר פריסת לוח מקשים ולחץ על **Next** (הבא).
6. היכנס למחשב מקומי.
7. בחר באפשרות **Dell Factory Image Restore** (שחזור תמונת מפעל) או **Dell Factory Tools** (כלי מפעל) ← **Dell Factory Image Restore** (שחזור תמונת מפעל) (בהתאם להגדרת המחשב שלך).
8. לחץ על **Next** (הבא). המסך **Confirm Data Deletion** (אישור מחיקת נתונים) מופיע.
9. **הערה:** אם אינך רוצה להמשיך ב-Dell Factory Image Restore, לחץ על **Cancel** (ביטול).
10. בחר את תיבת הסימון כדי לאשר שברצונך להמשיך בפירמוט מחדש של הכונן הקשיח ושחזור תוכנת המערכת לתנאים המקוריים ולאחר מכן לחץ על **Next** (הבא). תהליך השחזור מתחיל והשלמת פעולתו עשויה להימשך 20 דקות או יותר.
11. עם השלמת פעולת השחזור, לחץ על **Finish** (סיום) כדי להפעיל מחדש את המחשב.



# System Restore (שחזור המערכת)

△ התראה: גבה קובצי נתונים באופן קבוע. מערכת System Restore לא מנסרת ולא משחזרת את קובצי הנתונים שלך.

מערכת System Restore היא כלי של Microsoft Windows, המסייע לך לבטל שינויים שערכת בתוכנה של המחשב, מבלי להשפיע על הקבצים האישיים שלך, כדוגמת מסמכים, צילומים, הודעות דוא"ל וכדומה.

בכל פעם שאתה מתקין תוכנה או מנהל התקנים, המחשב שלך מעדכן את קובצי המערכת של Windows, כדי לתמוך באותם תוכנה או מנהל התקנים חדשים. לעתים, פעולה כזו עלולה לגרום לשינויים בלתי-צפויות. תוכנת System Restore מסייעת לך להחזיר את קובצי המערכת של Windows למצבם לפני התקנת התוכנה או מנהל ההתקנים.

שחזור המערכת יוצרת ושומרת נקודות שחזור מדי פרק זמן קבוע. תוכל להפעיל נקודות שחזור (או ליצור נקודות שחזור משלך) כדי לשחזר את קובצי המערכת של המחשב שלך למצב קודם.

הפעל את שחזור המערכת אם שינויים בחומרה, תוכנות, מנהלי התקנים או הגדרות מערכת אחרות השאירו את המחשב במצב הפעלה לא רצוי.

 **הערה:** אם חומרה שהותקנה לאחרונה עלולה להיות הגורם, הסר או נתק את החומרה ואז נסה שחזור מערכת.

 **הערה:** מערכת System Restore לא מגבה את הקבצים האישיים שלך ומשום כך לא תוכל לשחזר את הקבצים האישיים שלך שנמחקו או ניזוקו.

## Windows 8.1



### שימוש ב-System Restore (שחזור המערכת)

1. פתח את הקמיע Search (חיפוש) ולחץ על **Settings** (הגדרות).
2. לחץ על **Recovery** (שחזור) ואז לחץ על **Open System Restore** (פתח שחזור מערכת).
3. בצע את ההוראות המופיעות על המסך.

### ביטול שחזור המערכת האחרון

1. עבור אל שולחן העבודה של Windows.
2. פתח את הקמיע Search (חיפוש).
3. לחץ על **Control Panel** (לוח הבקרה).
4. לחץ על **System and Security** (מערכת ואבטחה) ואז על **Action Center** (מרכז הפעולות).
5. בפינה הימנית התחתונה של חלון Action Center, לחץ על **Recovery** (שחזור).
6. לחץ על **Open System Restore** (פתח את שחזור המערכת) ובצע את ההוראות שעל המסך כדי לבטל את שחזור המערכת האחרון.

### השימוש ב-System Restore (שחזור המערכת)

1. לחץ על Start (התחל) .
  2. בתיבת החיפוש, הקלד System Restore (שחזור מערכת) והקש <Enter>.
- הערה:**  חלון User Account Control (בקרת חשבון משתמש) עשוי להופיע. אם אתה מנהל מערכת במחשב, לחץ על **Continue** (המשך); אחרת, צור קשר עם מנהל המערכת המחשב.
3. לחץ על **Next** (הבא) ובצע את ההוראות המופיעות על המסך.

### ביטול שחזור המערכת האחרון

במקרה ששימוש ב- System Restore לא פתר את הבעיה, באפשרותך לבטל את שחזור המערכת האחרון.

**הערה:**  לפני ביטול שחזור המערכת האחרון, שמור וסגור את כל הקבצים הפתוחים וצא מכל התוכניות הפתוחות. אין לשנות, לפתוח או למחוק קבצים או תוכניות כלשהם עד לאחר השלמת שחזור המערכת.

1. לחץ על Start (התחל) .
2. בתיבת החיפוש, הקלד System Restore (שחזור מערכת) והקש <Enter>.
3. לחץ על **Undo my last restoration** (בטל את השחזור האחרון שלי), לחץ על **Next** ובצע את ההוראות שמופיעות על המסך.

# תקליטור מערכת ההפעלה

**התראה:** התקנה מחדש של מערכת ההפעלה באמצעות תקליטור מערכת הפעלה מוחקת לצמיתות את כל הנתונים והתוכנה מהמחשב. 

**הערה:** תקליטור Operating System (מערכת ההפעלה) הוא אופציונלי ועשוי שלא להיות מצורף למחשב שברשותך. 

תוכל להשתמש בתקליטור Operating System כדי להתקין או להתקין מחדש את מערכת ההפעלה במחשב. לאחר התקנת מערכת ההפעלה יהיה עליך להתקין מחדש את כל מנהלי ההתקנים והתוכנה באמצעות תקליטור מערכת ההפעלה.

## התקנה מחדש של מערכת ההפעלה תוך שימוש בתקליטור מערכת ההפעלה

כדי להתקין מחדש של מערכת ההפעלה:

1. הכנס את תקליטור מערכת ההפעלה אל המחשב והפעל מחדש את המחשב.
2. כאשר מופיע הלוגו של DELL, לחץ מייד על <F12> כדי לגשת לתפריט האתחול.

**הערה:** אם אתה ממתין זמן רב מדי והלוגו של מערכת ההפעלה מופיע, המשך להמתין עד שהמחשב יטען את מערכת ההפעלה; לאחר מכן, הפעל מחדש את המחשב ונסה שוב. 

3. בחר מהרשימה את כונן ה-CD או ה-DVD והקש <Enter>.
4. בצע את ההוראות המופיעות על המסך.

## דיסקים להתקנה מחדש של המערכת

ניתן להשתמש במדיית שחזור המערכת, שנוצרה באמצעות Dell Backup and Recovery, כדי להחזיר את הכונן הקשיח למצב הפעולה שבו היה בעת רכישת המחשב, תוך שמירה על קובצי הנתונים במחשב.

הפעל את Dell Backup and Recovery כדי ליצור דיסקים להתקנה מחדש של המערכת.

## שחזור המחשב באמצעות הדיסק להתקנה מחדש של המערכת

כדי לשחזר את המחשב באמצעות הדיסק להתקנה מחדש של המערכת:

1. כבה את המחשב.
2. הכנס את דיסק שחזור המערכת בכונן האופטי או חבר את כונן ה-USB והפעל את המחשב.
3. כאשר מופיע הלוגו של DELL, לחץ מייד על <F12> כדי לגשת לתפריט האתחול.
4. **הערה:** אם אתה ממתין זמן רב מדי והלוגו של מערכת ההפעלה מופיע, המשך להמתין עד שהמחשב יטען את מערכת ההפעלה; לאחר מכן, הפעל מחדש את המחשב ונסה שוב.
5. סמן את המדיה שבה אתה משתמש לשחזור והקש <Enter>.
6. אם התבקשת לעשות זאת, לחץ על מקש כלשהו כדי לאתחל מהתקן האתחול שנבחר.
6. בצע את ההוראות המופיעות על המסך כדי להשלים את תהליך השחזור.

## מידע אודות פתרון בעיות בסיסיות

סעיף זה מתאר מספר צעדי פתרון בעיות שתוכל להפעיל כדי לפתור בעיות שכיחות עם המחשב.

- ודא שהמחשב שלך מופעל ושכל הרכיבים מקבלים אספקת חשמל.
  - ודא שכל הכבלים מחוברים היטב ליציאות המתאימות.
  - ודא שהכבלים אינם פגומים או בלויים.
  - ודא שאין במחברים פינים עקומים או שבורים.
  - אתחל מחדש את המחשב ובדוק אם הבעיה נמשכת.
  - אם הבעיה כרוכה בחיבור לאינטרנט, נתק את המודם והנתב מהשקע החשמלי, המתן כ-30 שניות, חבר את כבלי החשמל ונסה להתחבר שוב.
- הערה:** לקבלת מידע בנושא פתרון בעיות, פתרונות של בעיות שכיחות ושאלות נפוצות, ראה [dell.com/support](https://dell.com/support). כדי לפנות אל Dell לקבלת סיוע טכני. ראה "פנייה אל Dell".

## אבחון

כלי אבחון בנויים לתוך המחשב, כדי לסייע לך לקבוע מהי הבעיה עם המחשב שברשותך. כלים אלה עשויים לעדכן אותך על בעיה באמצעות הודעות שגיאה, קודי נוריות או קודי צפצוף.

## אבחון בדיקת המערכת לפני אתחול

תוכל להשתמש בתוכנית לבדיקת המערכת לפני האתחול (PSA) כדי לאבחן מספר בעיות חמורה. ה-ePSA בודק התקנים כגון לוח המערכת, מקלדת, תצוגה, זיכרון, כונן קשיח וכדומה.

**הערה:** ייתכן שלא בכל המחשבים תהיה תמיכה ב-PSA.

## הפעלת PSA

1. הפעל או הפעל מחדש את המחשב.
2. הקש <F12> עם הופעת הלוגו של Dell כדי להפעיל את Boot Menu (תפריט האתחול).

**הערה:** אם אתה ממתין זמן רב מדי והלוגו של מערכת ההפעלה מופיע, המשך להמתין עד אשר יופיע שולחן העבודה של Windows; לאחר מכן, הפעל מחדש את המחשב ונסה שוב.

3. בחר באפשרות **Diagnostics** והקש <Enter>.

4. בצע את ההוראות המופיעות על המסך כדי להשלים את תהליך הבדיקה. אם אחד הרכיבים אינו עובר את הבדיקה, המחשב עוצר ומשמיע צפצוף ומוצג קוד שגיאה. רשום בפניך את הקוד או את קודי השגיאה וחפש פתרונות באתר [dell.com/support](http://dell.com/support) או צור קשר עם Dell.

בצע את ההוראות המופיעות על המסך כדי לעבור אל הבדיקה הבאה, לבדוק שוב את הרכיב שהתגלתה בו תקלה או להפסיק את הבדיקה ולאתחל שוב את המחשב. אם פעולת ה-PSA מסתיימת בהצלחה, תופיע על המסך ההודעה הבאה:

"No problems have been found with this system so far. Do you want to run the remaining memory tests? This will take about 30 minutes or more. Do you want to continue? (Recommended)."

הקש <y> כדי להמשיך אם אתה חווה בעיות זיכרון ואם לא, הקש <n> כדי לסיים את הבדיקה.

**הערה:** הקש <Esc> בכל עת כדי להפסיק את הבדיקה ולאתחל את המחשב. 

## PSA משופר

תוכל להשתמש בתוכנית המשופרת לבדיקת המערכת לפני האתחול (ePSA) כדי לאבחן מספר בעיות חומרה. ה-ePSA בודק התקנים כגון לוח המערכת, מקלדת, תצוגה, זיכרון, כונן קשיח וכדומה.

**הערה:** ייתכן שלא בכל המחשבים תהיה תמיכה ב-ePSA. 

מסך הבית של ה-ePSA מחולק לשלושה אזורים:

- חלון Devices (התקנים) - מופיע בצד שמאל של מסך הבית של ePSA. חלון זה מציג את כל ההתקנים שבמחשב שלך ויכול לשמש כדי לבחור התקנים.
- חלון Control (בקרה) - מופיע בצד הימני התחתון של מסך הבית של ePSA.
- בחירת תיבת הסימון **Thorough Test Mode** (מצב בדיקה יסודית) בחלון הבקרה מעלה עד למקסימום את היקף ומשך הבדיקות.
- שורת מצב מופיעה בצד השמאלי התחתון של חלון הבקרה ומציינת את התקדמותה הכללית של השלמת הבדיקות.
- כדי לבדוק את ההתקנים שבחרת, לחץ על **Run Tests** (הרץ בדיקות).
- כדי לצאת מה-ePSA ולהפעיל מחדש את המחשב, לחץ על **Exit** (יציאה).
- חלון Status (חלון המצב) - מופיע בצד ימין של מסך הבית של ePSA.

ישנן ארבע לשוניות באזור המצב:

- **Configuration** (הגדרת תצורה) - מציגה פרטי תצורה מפורטים ומידע לגבי מצבם של כל ההתקנים שניתן לבדוק באמצעות ePSA.
- **Results** (תוצאות) - מציג את כל הבדיקות שבוצעו, את הפעילות שלהן ואת התוצאות של כל בדיקה.
- **System Health** (בריאות המערכת) - מציג את מצבם של הסוללה, מתאם החשמל, המאווררים וכדומה.
- **Event Log** (יומן אירועים) - מספק מידע מפורט על כל הבדיקות.
- **Stat** העמודה מציגה את מצבן של כל הבדיקות.

## LCD BIST

LCD BIST (Built-In Self Test או בדיקה עצמית מוכללת) מסייעת לך לקבוע אם בעיה בתצוגה נגרמת בגלל ה-LCD או בגלל אחד הרכיבים האחרים. הבדיקה עשויה להציג צבעים וטקסטים שונים על המסך ואם לא שמת לב לבעיה במהלך הבדיקה, הבעיה נמצאת מחוץ ל-LCD.

 **הערה:** עשויות להיות בדיקות ספציפיות עבור התקנים חיצוניים. לקבלת מידע נוסף, עיין בתיעוד המצורף להתקן החיצוני.

## הפעלת ה-LCD BIST

1. הפעל או הפעל מחדש את המחשב.
2. הקש <F12> עם הופעת הלוגו של Dell כדי להפעיל את Boot Menu (תפריט האתחול).
3.  **הערה:** אם אתה ממתין זמן רב מדי והלוגו של מערכת ההפעלה מופיע, המשך להמתין עד אשר יופיע שולחן העבודה של Windows; לאחר מכן, הפעל מחדש את המחשב ונסה שוב.
3. בחר באפשרות **Diagnostics** והקש <Enter>.
4. אם אינך רואה את הקווים הצבעוניים על המסך, הקש <N> כדי להיכנס ל-LCD BIST.

כדי להפעיל את ה-ePSA:

1. הפעל מחדש את המחשב.
  2. הקש <F12> עם הופעת הלוגו של Dell כדי להפעיל את Boot Menu (תפריט האתחול).
- הערה:** אם אתה ממתין זמן רב מדי והלוגו של מערכת ההפעלה מופיע, המשך להמתין עד אשר יופיע שולחן העבודה של Windows; לאחר מכן, הפעל מחדש את המחשב ונסה שוב.
3. בחר באפשרות **Diagnostics** והקש <Enter>.
  4. בצע את ההוראות המופיעות על המסך כדי להשלים את הבדיקה ורשום לעצמך את כל הודעות השגיאה שמופיעות.
- אם אחד הרכיבים אינו עובר את הבדיקה, המחשב עוצר ומשמיע צפצוף ומוצג קוד שגיאה. רשום בפניך את הקוד או את קודי השגיאה וחפש פתרונות באתר [dell.com/support](http://dell.com/support) או צור קשר עם Dell.
- בצע את ההוראות המופיעות על המסך כדי לעבור אל הבדיקה הבאה, לבדוק שוב את הרכיב שהתגלתה בו תקלה או להפסיק את הבדיקה ולאתחל שוב את המחשב.
- אם פעולת ה-PSA מסתיימת בהצלחה, תופיע על המסך ההודעה הבאה:
- "No problems have been found with this system so far. Do you want to run the remaining memory tests? This will take about 30 minutes or more. Do you want to continue? (Recommended)."
- הקש <y> כדי להמשיך אם אתה חווה בעיות זיכרון ואם לא, הקש <n> כדי לסיים את הבדיקה.
- אם פעולת ה-ePSA מסתיימת בהצלחה, תופיע על המסך ההודעה הבאה:
- "Testing completed. One or more errors were detected."
- הלשונית **Event Log** (יומן אירועים) שבחלון **Status** (חלון המצב) תציג את השגיאות שהתרחשו במהלך בדיקות ה-ePSA.



## קודי צפוף

המחשב עשוי להשמיע סדרה של צפופים במהלך האתחול, אם קיימות שגיאות או בעיות. סדרת צפופים זו, הנקראת קוד צפוף, מזהה בעיה. אם הדבר אכן קורה, רשום לעצמך את קוד הצפוף ופנה אל Dell לקבלת עזרה.

**הערה:** ייתכן שחלק מקודי הצפוף המוזכרים בטבלה שלהלן אינם ישימים לגבי המחשב שלך. 

קודי צפוף	בעיה אפשרית
אחד	כשל אפשרי בלוח המערכת — כשל בסכום ביקורת BIOS ROM (checksum) של BIOS ROM
שניים	לא זוהה RAM <b>הערה:</b> אם התקנת או החלפת את מודול הזיכרון, ודא שמודול הזיכרון מוכנס היטב.
שלושה	תקלה אפשרית בלוח המערכת — שגיאת ערכת שבבים
ארבעה	כשל קריאה/כתיבה ב-RAM
חמישה	כשל בשעון זמן-אמת
שישה	תקלה בכרטיס או בבקר הווידאו
שבעה	כשל מעבד
שמונה	<b>הערה:</b> קוד צפוף זה נתמך רק עבור מחשבים בעלי מעבד Intel. תקלה בתצוגה

ה-BIOS מאחסן נתונים לגבי החומרה של מחשבך ומעביר פרטים אלה אל מערכת ההפעלה בעת הפעלת המחשב. תוכל לשנות את הגדרות החומרה הבסיסיות השמורות ב-BIOS באמצעות התוכנית להגדרת ה-BIOS.

באפשרותך להשתמש בתוכנית להגדרת ה-BIOS כדי:

- להגדיר או לשנות אפשרות שניתנת לבחירה על-ידי המשתמש, כגון סיסמת המשתמש.
- לבדוק אילו התקנים נמצאים במחשב שלך, כמו למשל כמות הזיכרון המותקן, סוג הכונן הקשיח שמותקן וכדומה.
- לשנות את פרטי התצורה של המערכת לאחר הוספה, שינוי או הסרה של חומרה במחשב.

## שינוי הגדרות ה-BIOS

⚠ **התראה:** הימצאותן של הגדרות שגויות בתוכנית ההגדרה התוכנית להגדרת ה-BIOS עלולה למנוע מהמחשב לבצע אתחול תקין, לגרום לו לפעול בצורה שגויה או להזיק למחשב.

ייתכן שיהיה עליך לשנות הגדרות כמו תאריך ושעה, זהות התקני האתחול וסדר האתחול, אפשרות או נטרול של PowerShare וכדומה. כדי לשנות את ההגדרות היכנס לתוכנית להגדרת ה-BIOS, אתר את ההגדרה שברצונך לשנות ופעל על פי ההוראות המופיעות על המסך.

## הכניסה לתוכנית הגדרת BIOS

1. הפעל או הפעל מחדש את המחשב.
2. הקש על <F2> עם הופעת הלוגו של Dell כדי להיכנס לתוכנית הגדרת ה-BIOS.

 **הערה:** אם אתה ממתין זמן רב מדי והלוגו של מערכת ההפעלה מופיע, המשך להמתין עד אשר יופיע שולחן העבודה של Windows; לאחר מכן, הפעל מחדש את המחשב ונסה שוב.

# איפוס סימת ה- BIOS

סימאות BIOS משמשות להוספת אבטחה נוספת למחשבים. תוכל להגדיר את תצורת המחשב כדי שיבקש סיסמה בעת האתחול או בעת הכניסה לתוכנית להגדרת ה-BIOS.

פעל באחת הדרכים הבאות כדי לאפס סימאות BIOS שאבדו או נשכחו, בהתאם לסוג המחשב שלך.

△ **התראה: איפוס סימת ה-BIOS כרוך בניקוי כל הנתונים מתוך ה-CMOS. אם שינית הגדרות BIOS כלשהן, עליך לבצע שינויים אלה שוב לאחר איפוס הסיסמה.**

## הסרת סוללת ה-CMOS

⚠ **אזהרה: קרא את הוראות הבטיחות לפני הטיפול בחלק הפנימי של המחשב.**

כמעט כל לוחות האם מפעילים סוללת מטבע כדי לסייע בשמירת הגדרות ה-BIOS ובכללן הסיסמה. כדי לאפס את הסיסמה, הוצא את סוללת המטבע, המתן 15-30 דקות ואז השב את סוללת המטבע למקומה.

✍ **הערה:** לקבלת מידע נוסף על מיקומה של סוללת המטבע והוראות לגבי הסרתה והשבתה למקום, עיין ב-*Service Manual* (מדריך השירות) בכתובת [dell.com/support](http://dell.com/support).

## השתמש במגשר של לוח המערכת

כמעט כל לוחות המערכת של מחשבים שולחניים כוללים מגשר, המיועד לאיפוס הגדרות ה-CMOS ובכללן, סימת ה-BIOS. מיקומו של מגשר זה משתנה בהתאם ללוח המערכת. חפש את המגשרים שליד סוללת ה-CMOS, המסומנים בדרך כלל CLR, CLEAR, CLEAR CMOS וכיו"ב.

ישנם 3 פינים. המגשר מחבר את הפין המרכזי אל הפין השמאלי או הימני. הוצא את המגשר וחבר את הפין המרכזי אל הפין הנגדי. המתן מספר שניות ואז הוצא את המגשר וחבר את הפין המרכזי אל הפין המקורי.

⚠ **אזהרה: קרא את הוראות הבטיחות לפני הטיפול בחלק הפנימי של המחשב.**

✍ **הערה:** לקבלת מידע נוסף על מיקומו של המגשר ולגבי העבודה בתוך המחשב, עיין ב-*Service Manual* (מדריך השירות) בכתובת [dell.com/support](http://dell.com/support).

## שינוי רצף האתחול

ייתכן שיהיה עליך לשנות את רצף האתחול ולאתחל מהתקן שאינו התקן האתחול המופעל כברירת מחדל; למשל, בעת התקנה מחדש של מערכת ההפעלה או בעת השימוש בדיסק שחזור או בכונן USB.

תוכל לבחור את סדר האתחול באמצעות Boot Menu (תפריט האתחול) או באמצעות תוכנית הגדרת ה-BIOS.

### השימוש ב-Boot Menu (תפריט האתחול)

השתמש ב-Boot Menu כדי לשנות את סדר האתחול של המחשב שלך לצורך האתחול הנוכחי. המחשב יאתחל מתוך ההתקן שבחרת רק בעת האתחול הנוכחי וישוב להתקן ברירת המחדל בפעם הבאה שתאתחל את המחשב שלך.

כדי לבחור בהתקן אתחול באמצעות Boot Menu:

1. הפעל או הפעל מחדש את המחשב.
  2. הקש על <F2> עם הופעת הלוגו של Dell כדי להיכנס לתוכנית הגדרת ה-BIOS.
-  **הערה:** אם אתה ממתין זמן רב מדי והלוגו של מערכת ההפעלה מופיע, המשך להמתין עד אשר יופיע שולחן העבודה של Windows; לאחר מכן, הפעל מחדש את המחשב ונסה שוב.
3. השתמש במקשי החצים למעלה ולמטה כדי לבחור בהתקן ממנו אתה רוצה לאתחל את המחשב ולחץ על <Enter> או על המספר המוצג ליד התקן האתחול.

### השימוש בתוכנית הגדרת BIOS

הפעל את התוכנית להגדרת ה-BIOS כדי לבחור את סדר ההתקנים שיפעיל המחשב שלך בכל פעם שהוא מופעל.

כדי לשנות את רצף האתחול באמצעות התוכנית להגדרת ה-BIOS:

1. היכנס לתוכנית להגדרת ה-BIOS.
  2. בחר את הלשונית **Boot**.
  3. בחר את תיבות הסימון שיאפשרו או ינטרלו את ההתקנים שישמשו לצורך האתחול.
  4. העלה או הורד התקנים כדי לשנות את רצף האתחול.
-  **הערה:** ההתקן הראשון ברשימה הוא התקן ברירת המחדל לאתחול.

# קבלת עזרה ויצירת קשר עם Dell

## קבלת עזרה

תוכל לקבל מידע ועזרה לגבי המוצרים והשירותים של Dell באופן עצמאי, באמצעות משאבים מקוונים אלה:

מידע לעזרה עצמית	אפשרויות לעזרה עצמית
העזרה והתמיכה של Windows	<b>Windows 8.1</b> פתח את הקמיע Search (חיפוש), הקלד <b>Help and Support</b> בתיבת החיפוש והקש <b>&lt;Enter&gt;</b> .
לקבלת מידע נוסף על Dell והמוצרים והשירותים שלה, בקר באתר	<b>Windows 7</b> לחץ על <b>Start</b> (התחל)  <b>Help and Support</b> (עזרה ותמיכה). <b>dell.com</b>
לקבלת מידע לגבי פתרון בעיות, מדריכים למשתמש, בלוגים לגבי סיוע טכני, תוכנת מנהלי התקנים וכדומה, בקר באתר	<b>dell.com/support</b>
לקריאת מידע נוסף על מערכת ההפעלה Microsoft Windows, בקר באתר	<b>microsoft.com</b>

## פנייה אל Dell

לפנייה אל Dell בנושאי מכירות, תמיכה טכנית או שירות לקוחות, ראה **dell.com/contactdell**.

 **הערה:** הזמינות משתנה בהתאם לארץ ולמוצר; שירותים מסוימים עשויים שלא להיות זמינים באזורך.

 **הערה:** אם אין ברשותך חיבור אינטרנט פעיל, באפשרותך למצוא מידע ליצירת קשר בחשבונית הרכישה, תעודת המשלוח, החשבון או קטלוג המוצרים של Dell.

## תחזוקת המחשב

ביצוע המשימות הבאות מומלץ כדי להימנע מתקלות מחשב כלליות:

- ספק גישה ישירה למקור כוח, אוורור הולם ומשטח שטוח להעמיד עליו את המחשב.
- אין לחסום את פתחי האוורור, להכניס לתוכם חפצים או לאפשר לאבק להצטבר בהם.
- גבה את הקבצים שלך באופן סדיר.
- בצע סריקות נגד וירוסים באופן סדיר.
- בדוק אם יש תקלות במחשב באמצעות MyDell וכלים אחרים הזמינים במחשב.
- נקה את המחשב באופן קבוע באמצעות מטלית רכה ויבשה.

### ⚠ **התראה: השימוש במים או בחומרים ממסים אחרים לניקוי המחשב עלול לפגום במחשב.**

- ודא שיש מספיק מקום פנוי בכונן הקשיח הפנימי שלך. היעדר מקום פנוי עלול לפגום בביצועים.
- אפשר עדכונים אוטומטיים של Windows ושל תוכנות אחרות, כדי לטפל בתקלות תוכנה ולשפר את בטיחות המחשב.

## Power Management (ניהול צריכת חשמל)

ניהול צריכת החשמל מאפשר לך להפחית את צריכת החשמל של המחשב באמצעות הסדרת אספקת החשמל אל הרכיבים השונים. התוכנית להגדרת ה-BIOS ומערכת ההפעלה מאפשרות את הגדרת המועדים בהם יש להפחית או לעצור את אספקת החשמל לרכיבים מסוימים.

כמה מהמצבים הנפוצים לחיסכון בחשמל תחת Microsoft Windows הם:

- **שינה** — מצב שינה (Sleep) שומר את כל המסמכים והתוכניות הפתוחים ומאפשר למחשב לחזור במהירות לפעולה מלאה (בדרך כלל תוך מספר שניות), כאשר ברצונך להתחיל לעבוד שוב.
- **שינה עמוקה** — מצב שינה עמוקה (Hibernation) שומר את המסמכים הפתוחים והתוכניות הפתוחות בכונן הקשיח ואז מכבה את המחשב.

- **שינה משולבת** — מצב שינה משולבת הוא שילוב של שינה ושינה עמוקה. מצב זה שומר את המסמכים הפתוחים ואת התוכניות הפתוחות ואז מציב את המחשב במצב הצורך חשמל מועט, כדי שתוכל לשוב במהירות לעבודה. כאשר מצב השינה המשולבת מופעל, הצבת המחשב במצב שינה שם את המחשב באופן אוטומטי במצב של שינה משולבת.
- **כיבוי** — כיבוי המחשב עוזר כאשר אינך מתכוון להשתמש בו במשך פרק זמן משמעותי. מצב זה עוזר לשמור על אבטחת המחשב וגם חוסך אנרגיה. כבה את המחשב לפני הוספה או הוצאה של חומרה בתוך המחשב. כיבוי אינו מומלץ כאשר עליך לחזור לעבודה במהירות.

## קביעת תצורה של הגדרות ניהול צריכת חשמל

כדי לקבוע את תצורת ההגדרות של ניהול צריכת החשמל:

### Windows 8.1

1. לחץ לחיצה ימנית במקום כלשהו במסך ההתחלה.
2. לחץ על **All apps** (כל האפליקציות) בפינה הימנית התחתונה של המסך.
3. לחץ על **Control Panel** (לוח הבקרה) תחת **Windows System** (מערכת Windows).
4. אם לוח הבקרה שלך מוצג על פי קטגוריה, לחץ על התפריט הנפתח **View by** (הצג לפי) ובחר באפשרויות **Small icons** (סמלים קטנים) או **Large icons** (סמלים גדולים).
5. לחץ על **Power Options** (אפשרויות צריכת חשמל).
6. תוכל לבחור בתוכנית מתוך רשימת האפשרויות הזמינות, בהתאם לשימושך במחשב.
7. כדי לשנות את הגדרות צריכת החשמל, לחץ על **Change plan settings** (שנה הגדרות תוכנית).

### Windows 7

1. לחץ על **Start** (התחל)  ← **Control Panel** (לוח הבקרה) ← **Power Options** (אפשרויות צריכת חשמל).
2. תוכל לבחור בתוכנית מתוך רשימת האפשרויות הזמינות, בהתאם לשימושך במחשב.
3. כדי לשנות את הגדרות צריכת החשמל, לחץ על **Change plan settings** (שנה הגדרות תוכנית).

## הגדרת התנהגות לחצן ההפעלה

כדי להגדיר את התנהגות לחצן ההפעלה:

### Windows 8.1

1. לחץ לחיצה ימנית במקום כלשהו במסך ההתחלה.
2. לחץ על **All apps** (כל האפליקציות) בפינה הימנית התחתונה של המסך.
3. לחץ על **Control Panel** (לוח הבקרה) תחת **Windows System** (מערכת Windows).
4. אם לוח הבקרה שלך מוצג על פי קטגוריה, לחץ על התפריט הנפתח **View by Large icons** (הצג לפי) ובחר באפשרויות **Small icons** (סמלים קטנים) או **Large icons** (סמלים גדולים).
5. לחץ על **Power Options** (אפשרויות צריכת חשמל). בחר באפשרות המתארת את מה שאתה רוצה שהמחשב יעשה כשתלחץ על לחצן ההפעלה מתוך התפריט הנפתח שליד המלים **When I press the power button** (כאשר אני לוחץ על לחצן ההפעלה).  
תוכל לבחור אפשרויות שונות עבור מצב שבו המחשב פועל על סוללה ומצב שבו הוא מחובר למתאם חשמל.
6. לחץ על **Save Changes** (שמור שינויים).

### Windows 7

1. לחץ על **Start** (התחל)  ← **Control Panel** (לוח הבקרה) ← **Power Options** (אפשרויות צריכת חשמל).
2. לחץ על **Choose what the power buttons do** (בחר מה עושים לחצני ההפעלה).
3. בחר באפשרות המתארת את מה שאתה רוצה שהמחשב יעשה כשתלחץ על לחצן ההפעלה מתוך התפריט הנפתח שליד המלים **When I press the power button** (כאשר אני לוחץ על לחצן ההפעלה).  
תוכל לבחור אפשרויות שונות עבור מצב שבו המחשב פועל על סוללה ומצב שבו הוא מחובר למתאם חשמל.
4. לחץ על **Save Changes** (שמור שינויים).

## שיפור חיי הסוללה

זמן הפעולה של סוללה, שזהו הזמן שבו הסוללה יכולה להחזיק טעינה, משתנה בהתאם לאופן השימוש במחשב הנייד.

זמן הפעולה של הסוללה יופחת באופן משמעותי אם תשתמש ברכיבים הבאים:

- כוננים אופטיים.
- התקני תקשורת אלחוטית, כרטיסי ExpressCard, כרטיסי זיכרון מדיה או התקני USB.
- הגדרות תצוגה בהירות מאוד, שומרי מסך תלת-ממדיים, או תוכניות אחרות הצורכות חשמל רב, כגון יישומים המשתמשים בגרפיקה תלת-ממדית מורכבת.



תוכל לשפר את ביצועי הסוללה באמצעות:

- הפעלת המחשב בחיבור לזרם חילופין, בכל עת שאפשר. משך חיי הסוללה מופחת בהתאם למספר הפעמים שהסוללה מתרוקנת ונטענת.
  - קביעת התצורה של הגדרות ניהול צריכת החשמל באמצעות אפשרויות צריכת החשמל של Microsoft Windows, כדי למטב את צריכת החשמל של המחשב (ראה "Power Management (ניהול צריכת חשמל)").
  - אפשרור מצבי שינה/המתנה ושינה עמוקה של המחשב.
- הערה:** משך חיי הסוללה פוחת עם הזמן, בהתאם לתדירות השימוש בסוללה ותנאי ההפעלה שלה. 

תוכל להגדיר את תצורת התנהגות הסוללה כדי להאריך את חיי הסוללה.

### מצב הארכת חיים של Dell

חיבור וניתוק תדירים של המחשב למקור כוח, מבלי לאפשר לסוללה לפרוק את מטענה באופן מלא, עלול לקצר את חיי הסוללה. תכונת מצב הארכת החיים מגנה על בריאות הסוללה על ידי מיתון מספר הפעמים שהסוללה נטענת ומונעת מהסוללה מחזורי טעינה וריקון תכופים.

המחשב הנייד שלך מבית Dell מנטר באופן אוטומטי את התנהגויות הטעינה והפריקה של הסוללה ובמקרה הצורך, מציג הודעה המבקשת שתפעיל את מצב הארכת החיים.

**הערה:** ייתכן שמצב הארכת חיים של Dell לא ייתמך בכל המחשבים הניידים.   
כדי להגדיר את מצב הארכת חיים של Dell:

1. לחץ לחיצה ימנית על אזור ההודעות של Windows ולחץ על **Dell Extended Battery Life Options** (אפשרויות הארכת חיי הסוללה של Dell). תוצג תיבת השיחה **Battery Meter** (מד-סוללה).
2. לחץ על הלשונית **Longevity mode** (מצב הארכת חיים).
3. לחץ על **Enable** (אפשר) כדי להפעיל או על **Disable** (בטל) כדי לכבות את מצב הארכת חיים של Dell.
4. לחץ על **OK** (אישור).

**הערה:** כאשר מצב הארכת החיים מאופשר, הסוללה טוענת רק בין 88% ו-100% מהקיבולת שלה. 

## מצב מחשב שולחני של Dell

אם אתה משתמש במחשב בעיקר כשהוא מחובר למתאם החשמל, תוכל להפעיל את מצב המחשב השולחני כדי למתן את מידת הטעינה של הסוללה. פעולה זו מפחיתה את מספר מחזורי הטעינה/פריקה ומשפרת את חיי הסוללה.

המחשב הנייד שלך מבית Dell מנטר באופן אוטומטי את התנהגויות הטעינה והפריקה של הסוללה ובמקרה הצורך, מציג הודעה המבקשת שתפעיל את מצב המחשב השולחני.

 **הערה:** ייתכן שמצב המחשב השולחני של Dell לא ייתמך בכל המחשבים הניידים. כדי לאפשר או לנטרל את מצב המחשב השולחני:

1. לחץ לחיצה ימנית על אזור ההודעות של Windows ואז לחץ על **Dell Extended Battery Life Options** (אפשרויות הארכת חיי הסוללה של Dell). תוצג תיבת השיחה **Battery Meter** (מד-סוללה)
2. לחץ על הלשונית **Desktop mode** (מצב המחשב השולחני).
3. לחץ על **Enable** (אפשר) או על **Disable** (בטל), לפי העדפתך.
4. לחץ על **OK** (אישור).

 **הערה:** כאשר מצב הארכת החיים מאופשר, הסוללה טוענת רק בין 50%-ו-100% מהקיבולת שלה.

## עצות שימושיות לקראת הגירה

הגירה מחשבית היא העברת הנתונים והיישומים בין שני מחשבים. הסיבות השכיחות ביותר שמחייבות הגירה מחשבית היא כאשר רכשת מחשב חדש או שאתה משדרג ועובר למערכת הפעלה חדשה.

 **התראה:** אף שקיימות מספר תוכניות שירות שמקלות על ההגירה, מומלץ שתגבה את הקבצים שלך, כדוגמת תמונות, מוזיקה, מסמכים וכדומה.

## הגירה ממערכת הפעלה אחת של Windows למערכת הפעלה חדישה יותר

בעת ההגירה אל מערכת הפעלה חדשה, עיין בהנחיות של Microsoft לגבי הגירה ממערכת הפעלה אחת למשניה. לפרטים ראה [www.microsoft.com](http://www.microsoft.com)

## הוראות ארגונומיות

△ התראה: שימוש לא נכון או ממושך במקלדת עלול לגרום לפגיעה גופנית.

△ התראה: צפייה ממושכת במסך הצג עלולה לאמץ את העיניים.

לעבודה יעילה ונוחה, היעזר בהנחיות הארגונומיות הבאות בעת הגדרת המחשב והשימוש בו:

מחשבים ניידים אינם מתוכננים בהכרח להפעלה ממושכת כציוד משרדי. אם בכוונתך להשתמש במחשב נייד באופן ממושך, מומלץ שתחבר אליו מקלדת חיצונית.

- הצב את המחשב כך שהצג והמקלדת יהיו ישר לפניך בזמן העבודה. ניתן לרכוש מדפים מיוחדים (הזמינים מחברת Dell וממקורות נוספים) כדי לסייע לך להציב את המקלדת בצורה נכונה.
- מקם את הצג החיצוני במרחק צפייה נוח. המרחק המומלץ הוא 610-510 מ"מ (24-20 אינץ') מעיניך.
- ודא שמסך הצג נמצא בגובה העיניים או מעט נמוך יותר, כאשר אתה יושב מול הצג. התאם את זווית הצג, את הגדרות החדות והבהירות שלו ואת התאורה שסביבך (כגון מנורות התלויות מהתקרה, מנורות שולחן ותרסיסים או וילונות על החלונות הסמוכים) כדי לצמצם ככל האפשר השתקפויות ובוהק מסנוור במסך הצג.
- השתמש בכיסא המעניק תמיכה טובה לגב.
- החזק את אמותיך בקו אופקי אחד עם פרקי כף היד בתנוחה טבעית ונוחה, בעת שימוש במקלדת או בעכבר.
- השאר תמיד מקום להנחת הידיים, בעת שימוש במקלדת או בעכבר.
- הנח לזרועותיך להישאר בתנוחה טבעית לצדי הגוף.
- שב ישר, כשכפות רגליך מונחות על הרצפה ושוקיך מקבילות לה.
- בזמן ישיבה, הקפד שמשקל רגליך מונח על כפות רגליך ולא על חזית מושב הכיסא. כוון את גובה הכיסא או השתמש במשענת לרגליים, אם יש צורך בכך, כדי לשמור על התנוחה הנכונה.
- גוון את פעילויות העבודה שלך. השתדל לארגן את עבודתך כך שלא תצטרך להקליד פרקי זמן ממושכים. בתום ההקלדה, השתדל לבצע פעולות המצריכות שימוש בשתי הידיים.
- שמור על האזור שתחת שולחן העבודה פנוי מחפצים ומכבלים או כבלי חשמל, שעלולים להפריע לישיבה נוחה או להוות סכנה למעידה.

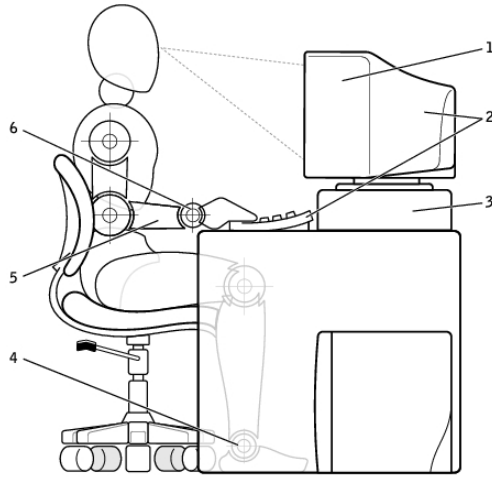

1	הצג בגובה העיניים או נמוך יותר	4	כפות רגליים מונחות על הרצפה
2	הצג והמקלדת ממוקמים ישירות לפני המשתמש	5	הזרועות בגובה השולחן
3	מעמד צג	6	פרקי כף היד רפויים ואופקיים

**הערה:** לקריאת ההנחיות הארגונומיות העדכניות ביותר, ראה [dell.com/regulatory\\_compliance](https://www.dell.com/regulatory_compliance)

## Dell ואיכות הסביבה

להיות ירוק זה לא סיפור על מגבלות - זהו סיפור על אפשרויות. זהו סיפור על מציאת דרך טובה יותר.

מדי יום יש לך את ההזדמנות לבחור בחירות ירוקות יותר, אך בעת בחירה בטכנולוגיה, אינך רוצה להתפשר על עלות, על ביצועים או על אמינות. אנו בחברת Dell מאמינים שאינך צריך להתפשר; זוהי הסיבה שבעטיה אנחנו שואפים להבטיח שאנשים וחברות לא יצטרכו להתפשר כדי להיות ירוקים.

אנחנו הופכים זאת למציאות על ידי שליחת מוצרים ושירותים פרקטיים, המשפיעים השפעה אמיתית על נושאים סביבתיים אמיתיים, מכיוון שבלב החשיבה הירוקה עומד הרעיון החזק שהוא: קיימות דרכים טובות יותר. דרכים טובות יותר לנצל זמן, כסף ומשאבים. דרכים טובות יותר לחיות, לעבוד ולהצליח בעולמנו.



## במבוק - הפתרון הידידותי לסביבה של הטבע לבעיית האריזות

כדי לעזור להגיע ליעד המשותף של מציאת דרכים חדשות לשמר את משאביו הטבעיים של כוכב הלכת שלנו, חברת Dell מספקת פתרונות אריזה פרקטיים אך חדשניים, העוזרים למזער את ההשפעות על הסביבה. פחות חומרי אריזה משמעותם פחות בלגן אצל הלקוחות. חומרי אריזה מתכלים ומתמחזרים משמעותם שקל להיפטר מהם. וחומרים בני-קיימא טובים לכוכב הלכת שלנו.

אריזות במבוק משמשות למשלוח מספר מוצרים של Dell. למען קלות סילוק המוצרים, אריזות הבמבוק שלנו מתכלות באופן טבעי והן מאושרות כחומר שאפשר ליצור ממנו Soil Control Lab קומפוסט על ידי מעבדת איכות הקרקע. אנחנו יודעים שבחירה אחראית של מקור המשאבים חשוב לך; משום כך, הבמבוק שלנו מגיע מיער שנמצא הרחק מבתי הגידול הידועים של דובי פנדה.



## הצטרף לתוכנית Plant a Tree (נטיעת עץ)

חברת Dell יצרה את התוכנית Plant a Tree (נטיעת עץ) כדי להקל עליך לקזז את פליטת הגזים הגורמים לאפקט החממה עקב ייצור הציוד הממוחשב שלך וכדי לעזור לבנות כוכב לכת בריא יותר - עץ אחרי עץ, יער אחרי יער.



## מיחזור עם Dell

במהלך עדכון המחשבים והציוד האלקטרוני שברשותך, אנא הצטרף למאמצינו למנוע את העברת הטכנולוגיה לתוך מצבורי האשפה של העולם. מיחזור המחשבים הביתיים והעסקיים שלנו היא פעולה מהירה, נוחה ובטוחה. עשה טובה לעצמך ולכדור הארץ. היפטר באחריות מהטכנולוגיה שלך, בעזרת Dell

## מדיניות הציות להוראות התקינה

לקריאת כל הפרטים בקר באתר [dell.com/regulatory\\_compliance](https://dell.com/regulatory_compliance)

### פרטי הקשר של אתר הציות להוראות התקינה

בנוגע לכל שאלה הקשורה לבטיחות המוצר, לתאימות האלקטרומגנטית או לארגונומיקה, שלח דוא"ל אל הכתובת [Regulatory\\_Compliance@dell.com](mailto:Regulatory_Compliance@dell.com).

### מידע נוסף בנושא ציות

ארגון ה-WWTC (הארגון הבינלאומי לציות בענייני סחר) הוא האחראי לניהול הציות של Dell לתקנות בנושא יבוא ויצוא, כולל סיווג המוצרים. סיווג המוצרים של מערכות שיוצרו על ידי Dell מסופק במסגרת גליון הנתונים של המוצר הספציפי בנושא בטיחות המוצר, התאימות האלקטרומגנטית (תאימות EMC) וההשפעה על הסביבה לגבי כל שאלה הקשורה לסיווג יבוא או יצוא של מוצרי Dell, שלח דוא"ל אל הכתובת [US\\_Export\\_Classification@dell.com](mailto:US_Export_Classification@dell.com).